



CLIMATE SOLUTION FOR GREEN ENVIRONMENT

Инструкция по установке, инструкция пользователя

**Канальный тип.
Внутренние блоки VRF серии АТОМ**

АТОМ

www.mdv-aircond.ru

Благодарим Вас за покупку нашего кондиционера.
Внимательно изучите данное руководство и храните
его в доступном месте.



СОДЕРЖАНИЕ

МЕРЫ ПРЕДОСТОРОЖНОСТИ	
РЕКОМЕНДАЦИИ ПО МОНТАЖУ	
КОМПЛЕКТ ПОСТАВКИ	
ОСМОТР И ТРАНСПОРТИРОВКА ОБОРУДОВАНИЯ	
МОНТАЖ ВНУТРЕННЕГО БЛОКА	
ПОДКЛЮЧЕНИЕ ТРУБОПРОВОДА ХЛАДАГЕНТА	
МОНТАЖ ДРЕНАЖНОЙ ТРУБЫ	
ЭЛЕКТРОПРОВОДКА	
УПРАВЛЕНИЕ	
ТЕСТОВЫЙ ЗАПУСК	
НАЗВАНИЯ ЧАСТЕЙ	
ДИСПЛЕЙ	
ЭКСПЛУАТАЦИЯ	
НАСТРОЙКА ЖАЛЮЗИ	
ОБСЛУЖИВАНИЕ	
КОДЫ ОШИБОК	

1. МЕРЫ ПРЕДОСТОРОЖНОСТИ

Меры предосторожности, которые необходимо предпринять до прочтения инструкции по монтажу.

- Данная инструкция предназначена для внутренних блоков.
- При монтаже внутренних элементов пользуйтесь инструкцией по монтажу внутренних блоков.
- При монтаже блока электропитания ознакомьтесь с инструкцией по его монтажу.
- При монтаже распределителя хладагента пользуйтесь инструкцией по его монтажу.

Перечисленные в данной главе меры предосторожности подразделяются на две категории. В любом случае необходимо внимательно ознакомиться с приведенной информацией по технике безопасности.

ПРЕДУПРЕЖДЕНИЕ



Несоблюдение предупреждения может повлечь смертельный исход.

ПРЕДУПРЕЖДЕНИЕ



Несоблюдение предостережения может повлечь травматизм персонала или отказ оборудования.

По завершении монтажа оборудования убедитесь в том, что при вводе в эксплуатацию блок функционирует должным образом. Обязательно обучите клиента, как пользоваться блоком и как проводить его техническое обслуживание. Также необходимо проинформировать клиента о том, что данная инструкция по монтажу должна храниться вместе с руководством пользователя в качестве справочного материала.



ПРЕДУПРЕЖДЕНИЕ

- **Монтаж, ремонт или сервисное обслуживание оборудования должно выполняться только специально обученным квалифицированным персоналом.** Ненадлежащий монтаж, ремонт либо техническое обслуживание оборудования могут стать причиной поражения электрическим током, короткого замыкания, утечки, возникновения пожара или иного отказа
- **Монтаж оборудования следует производить в строгом соответствии с данной инструкцией.** Если оборудование смонтировано ненадлежащим образом, то это может стать причиной утечки воды, поражения электрическим током или возникновения пожара.

- **При монтаже блока в небольших помещениях во избежание утечки хладагента не допускайте концентрации хладагента в количествах, превышающих разрешенные безопасные нормы.** За дополнительной информацией обращайтесь к продавцу оборудования. Избыток хладагента в закрытом пространстве может привести к дефициту кислорода.
- **При монтаже используйте только комплектные вспомогательные и другие указанные части.** В противном случае существует риск обрушения оборудования, утечки воды, поражения электрическим током или возникновения пожара.
- **Оборудование необходимо устанавливать на прочных, устойчивых конструкциях, способных выдержать его вес.** Если прочность конструкции недостаточна или монтаж произведен неверно, это может привести к обрушению установленного оборудования и травматизму персонала.
- **Оборудование должно быть установлено на высоте 2,5 м над поверхностью пола.**
- **Не допускается монтаж оборудования в прачечных.**
- **Перед работой с контактными колодками необходимо отключить все цепи электропитания.**
- **Оборудование должно быть размещено так, чтобы имелся свободный доступ к вилке питания.**
- **На корпус оборудования должна быть нанесена маркировка (в виде текста или символов) с указанием направления потока жидкости.**
- **При проведении электротехнических работ необходимо руководствоваться местными нормами и стандартами, а также данной инструкцией по монтажу.** Требуется использование независимого контура электропитания, а также выделенной розетки. Если нагрузочная способность электрической схемы недостаточна или монтажные работы выполнены ненадлежащим образом, то существует опасность поражения током или возникновения пожара.
- **Необходимо использовать тип кабеля, указанный в документации, при этом соединение должно быть плотным, исключаяющим воздействие внешних сил на соединение.**
- **Если силовой кабель электропитания поврежден, то во избежание опасности он должен быть заменен вашим дилером или лицом с соответствующей квалификацией.** Выключатель должен разрываться все провода соединения и иметь зазор между разомкнутыми контактами не менее 3 мм.
- **При подключении трубопроводов не допускайте попадания воздуха в контур.** В противном случае снижается мощность, появляется аномально высокое давление в контуре, а также повышается взрывоопасность, влекущая травматизм персонала.
- **Запрещается изменять длину кабеля электропитания, а также использовать удлинители или подключать к розетке другие электрические приборы.** В противном случае возникает опасность возникновения пожара или поражения электрическим током.
- **При выполнении специальных работ по монтажу оборудования учитывайте влияние сильного ветра, тайфунов или землетрясений.** Ненадлежащее выполнение монтажных работ может привести к обрушению оборудования и травматизму

При утечке хладагента в процессе монтажа необходимо немедленно проветрить помещение.

При попадании хладагента в помещение, где имеется открытый огонь, возможно образование токсичного газа.

Температура холодильного контура при работе кондиционера будет весьма высокой, поэтому необходимо не допускать соприкосновения межблочного кабеля с медными трубами.

После завершения работ по монтажу оборудования убедитесь в отсутствии утечки хладагента.

При утечке хладагента в помещение и контакте хладагента с источником огня (например, калорифером, печью или газовой плитой) возможно образование токсичного газа.



ПРЕДУПРЕЖДЕНИЕ

Заземление кондиционера.

Не подсоединяйте провод заземления к водопроводным трубам, молниезащитному или телефонному проводу заземления. Дефектное заземление может стать причиной поражения электротоком.

Обязательно установите устройство защитного отключения (УЗО).

Отсутствие УЗО может стать причиной поражения электротоком.

Вначале подключается проводка наружного блока, затем – проводка внутреннего блока.

Запрещается подключать кондиционер к источнику питания до завершения монтажа электропроводки и трубопроводов кондиционера.

В соответствии с предписаниями данной инструкции по монтажу, установите дренажную трубу для обеспечения дренажа и изолируйте трубы во избежание образования конденсата.

Неправильный монтаж дренажной трубы может стать причиной утечки воды и отказа оборудования.

Внутренние и наружные блоки, точка подключения силового кабеля и электропроводки должны находиться на расстоянии не менее 1 метра от телевизионных и радиоустройств во избежание возникновения помех.

В зависимости от вида радиоволн, расстояние в 1 метр может быть недостаточным для устранения помех.

Оборудование запрещается использовать детям и инвалидам без должного присмотра.

Запрещается устанавливать кондиционер в следующих местах.

- При наличии в помещении горючих веществ и газов.
- В солевой атмосфере (на побережье моря).
- При наличии едких газов (например, сульфидов) в воздухе (рядом с источниками минеральных вод).
- В условиях значительных перепадов напряжения (в заводских условиях).
- В автобусах или небольших помещениях.
- На кухнях, где имеется большое количество испарений масла.
- При наличии в помещении сильных электромагнитных волн.
- При наличии легковоспламеняющихся материалов или газов.
- При наличии испаряющихся кислот или щелочей.
- В других специфических условиях.

2. РЕКОМЕНДАЦИИ ПО МОНТАЖУ

- Для правильного монтажа кондиционера прочтите данное руководство.
- Монтаж кондиционера должен выполнять квалифицированный специалист.
- При монтаже внутреннего блока и его трубопровода как можно точнее выполняйте требования данного руководства.
- При монтаже кондиционера на металлических частях здания, его необходимо изолировать в соответствии с установленными стандартами к электроприборам.
- После завершения всех монтажных работ проведите тщательную проверку и только после этого включайте питание.
- В данное руководство могут быть внесены изменения без предварительного уведомления в следствии усовершенствования оборудования.

ПОРЯДОК ДЕЙСТВИЙ ПРИ МОНТАЖЕ

- Выбор места установки
- Монтаж внутреннего блока
- Монтаж наружного блока
- Монтаж трубопровода
- Подключение дренажной трубы
- Прокладка электропроводки
- Тестовый запуск

3. КОМПЛЕКТ ПОСТАВКИ

Таблица 3-1











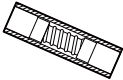

Наименование	Рисунок	Кол-во	Функция
1. Руководство		1	Это руководство
2. Теплоизоляция		2	Для изоляции трубных соединений
3. Демпфер дренажа		1	Для соединения дренажного патрубка блока и дренажной трубы.
4. Хомут на демпфер		1	Для создания герметичного уплотнения с патрубком.
5. Латунные гайки		2	Для медных труб хладагента
6. Теплоизоляция		1	Для моделей 80-140
7. Дисплей в сборе		1	В т.ч. приёмник ИК сигнала

Таблица 3-2

Для монтажа, нет в поставке покупается отдельно

Код	Наименование	Рисунок	Описание	Кол-во	Примечание
1	Медные трубы		Выбирается и покупается в соответствии с данными расчета в программе подбора.	В соответствии с данными расчета.	Для соединения в системе хладагента
2	Трубы дренажа		Внутренний диаметр 25мм.	В соответствии с данными расчета.	Для удаления конденсата.
3	Изоляция для труб		Для теплоизоляции медных труб и труб дренажа, мин.толщина 10мм. Увеличьте толщину изоляции, 20мм или больше, если Тпомещения выше 30°C или влажность вышеRH80%.	В соответствии с данными расчета..	Защита труб от появления конденсата.
4	Анкер		M10	В соответствии с данными расчета..	Для установки внутр.блока.
5	Шпилька		M10	В соответствии с данными расчета.	Для установки внутр.блока.
6	Хомут		Покупается в соответствии с данными проекта.	В соответствии с данными расчета..	Для крепления проводов

4. ОСМОТР И ТРАНСПОРТИРОВКА ОБОРУДОВАНИЯ



При поставке оборудования необходимо проверить упаковку и немедленно сообщить в сервисную службу в случае обнаружения каких-либо повреждений.

При транспортировке и разгрузке блока необходимо обращать внимание на следующее.

- 1 Хрупкий материал, обращаться с осторожностью. Заранее выбирайте маршрут транспортировки блока в помещении.
- 3 При транспортировке блока сохраняйте оригинальную упаковку.
- 4 Поднимая блок, всегда используйте защитные приспособления во избежание повреждения стропами или ремнями, а также следите за положением центра его

5. МОНТАЖ ВНУТРЕННЕГО БЛОКА

Выбор места установки

Необходимо убедиться в том, что для монтажа и технического обслуживания оборудования достаточно места.

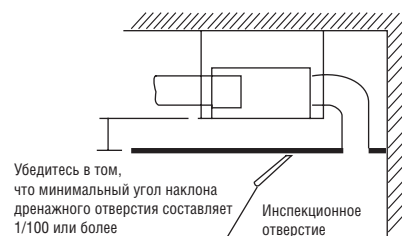
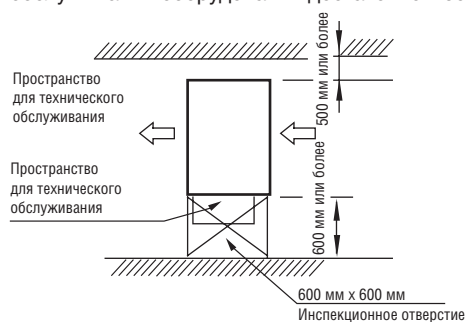

В этой серии есть два режима возврата воздуха. Один из них - вход воздуха по оси его движения, установлен на заводе по умолчанию. Другой - нижний вход воздуха, который можно настроить или отрегулировать на месте. Смотреть следующие схемы по способу регулировки.

удалить нижнюю пластину

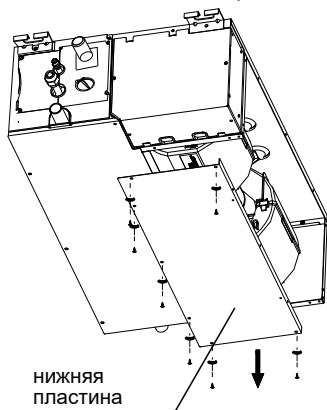

установить пластину по горизонтали



рис 5.2

вставить рамку, панель и фильтр

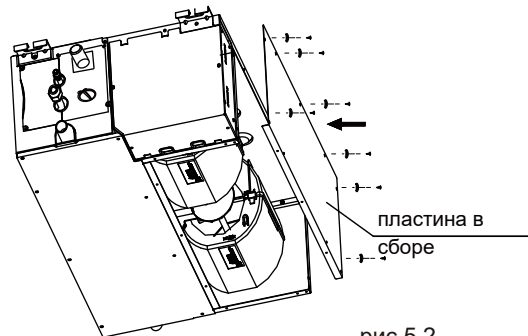

рис 5.3

⚠ Примечание

1. При установке решеток по входу воздуха убедитесь, что воздушные решетки расположены под таким углом, что они параллельны направлению воздухозаборника. См. рис.2.4.
2. Между решеткой воздухозаборника и направлением входа не должно быть угла, в противном случае уровень шума возрастет. Способом показанный на рис. 2.5, неверен.
3. Когда панель для выпуска воздуха соединяется с фланцем для выпуска воздуха корпуса блока через металлический диффузор, убедитесь, что контактная поверхность из листового металла должным образом герметизирована и изолирована, как показано на рисунке 2.6.

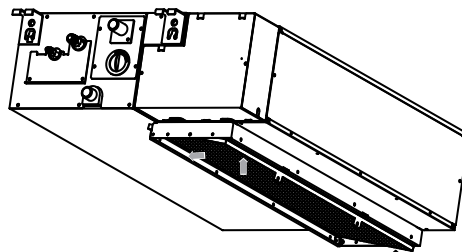

рис 5.4



рис 5.5

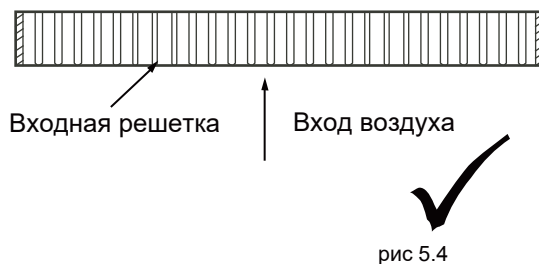

Монтаж блока

Убедитесь, что для монтажных работ используются только указанные выше компоненты.

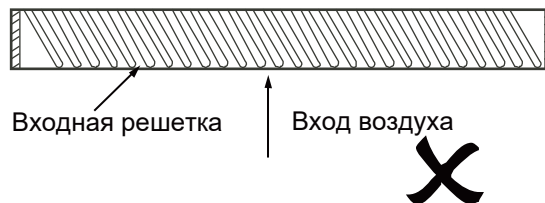
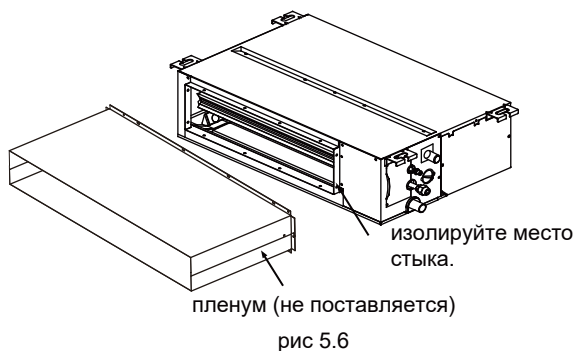
⚠ Примечание

1. Установите блок используя поверхность с достаточной прочностью, чтобы выдержать вес блока. Устройство может упасть и причинить травму, если оно смонтировано недостаточно прочно.
2. Выполните указанные монтажные работы, с учетом возможных сильных ветров и землетрясений.
3. Неправильная установка может привести к падению блока и несчастным случаям.

Установка на шпильках

См. следующую таблицу по установке с использованием шпилек (таблица 5.1).

таблица 5.1

деревянное перекрытие	перекрытие из выдержанного бетона
<p>Закрепите брусок на балке, чтобы установить шпильки.</p>	<p>Используйте закладные болты с анкерами</p>
стальное перекрытие	перекрытие из свежего бетона
<p>Установите и используйте кронштейн для поддержки.</p>	<p>Используйте встроенные анкера и болты.</p>

⚠ Внимание

Все болты должны быть изготовлены из высококачественной углеродистой стали (с гальванической защитой или другой обработкой для предотвращения коррозии) или нержавеющей стали. Для конкретных мер, пожалуйста, проконсультируйтесь со специалистами. Как закрепить шпильку, зависит от конкретной ситуации, этот способ должен быть безопасным и надежным.

Подъем и крепление внутреннего блока

- 1) Используйте шпильку M10 (φ10).
- 2) Крепление шпилек в перекрытие: поскольку каждая конструкция здания индивидуальна, обсудите конкретные детали со специалистами.
 - a. работа с поверхностью для крепления: обеспечьте ровную поверхность перекрытия для предотвращения вибрации.
 - b. наметьте места установки анкеров.
 - c. установите анкера.
 - d. определите в какую сторону должны быть направлены вход и выход воздуха, сторона подключения труб, дренажа, электропитания и межблочных соединений.
2. Установите внутренний блок.
 - 1) Поднимите внутренний блок на место установки.
 - 2) Установите и убедитесь, что внутренний блок выровнен, используя такие инструменты, как спиртовой уровень. Возможна протечка конденсата при неровной установке.

Установка внутреннего блока

1. Отрегулируйте положение гаек, размер зазора между шайбой (внизу) и потолком, это должно быть основано на реальных строительных работах. См. рис 3.1.
2. Вставьте гайки подъемных болтов в продолговатые отверстия кронштейна блока.
3. Используйте спиртовой уровень, чтобы убедиться, что корпус блока выровнен. (не наклоняйте вниз в сторону, куда не выходит конденсат. Лучше всего наклонять туда, где выходит конденсат). См. рис 3.2.



рис 5.7

Габариты

Габариты блока

Габариты в мм

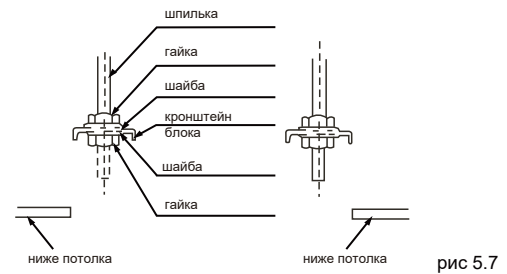

рис. 5.8



Размеры во выходе воздуха (вход воздуха сзади):

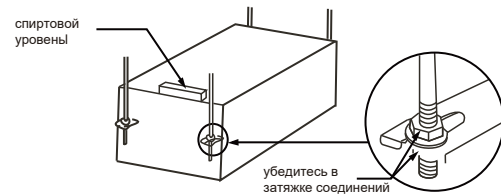
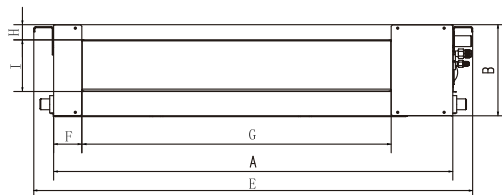
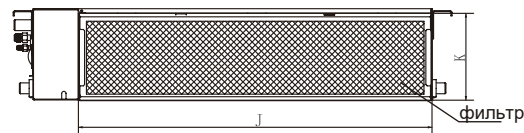

расстояние между кронштейнами

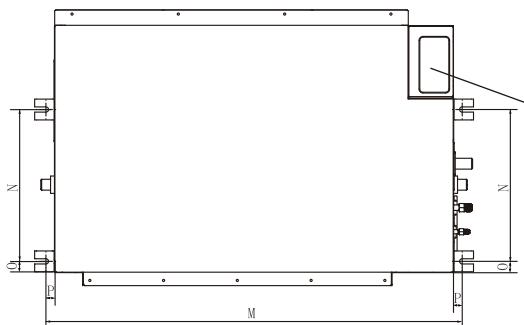

блок электроники

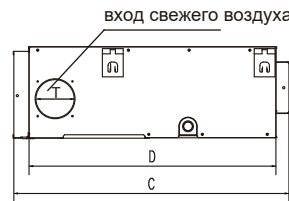

Размеры во выходе воздуха (вход воздуха снизу):



рис 5.9

таблица 5.2

Модель	Внешние размеры					выход воздуха				вход воздуха			размеры по кронштейну				диам.по свежему воздуху
	A	B	C	D	E	F	G	H	I	J	K	L	M	N	O	P	
22~36	700	210	500	450	780	45	512	17	145	600	196	-	740	350	35	20	Ф92
45~56	920	210	500	450	1000	45	732	17	145	820	200	-	960	350	35	20	Ф92
71	1140	210	500	450	1220	45	950	17	145	1040	200	-	1180	350	35	20	Ф92
80~112	1140	270	775	710	1230	65	933	35	179	1035	260	20	1180	490	26	20	Ф125
140	1200	300	865	800	1290	85	969	40	204	1094	288	45	1240	500	26	20	Ф125

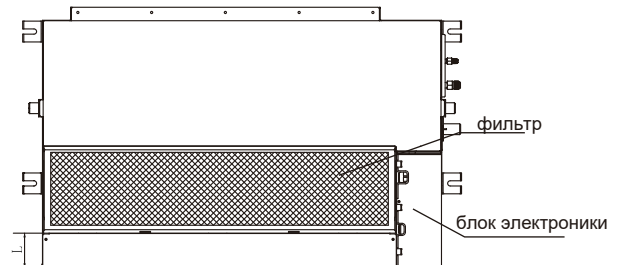
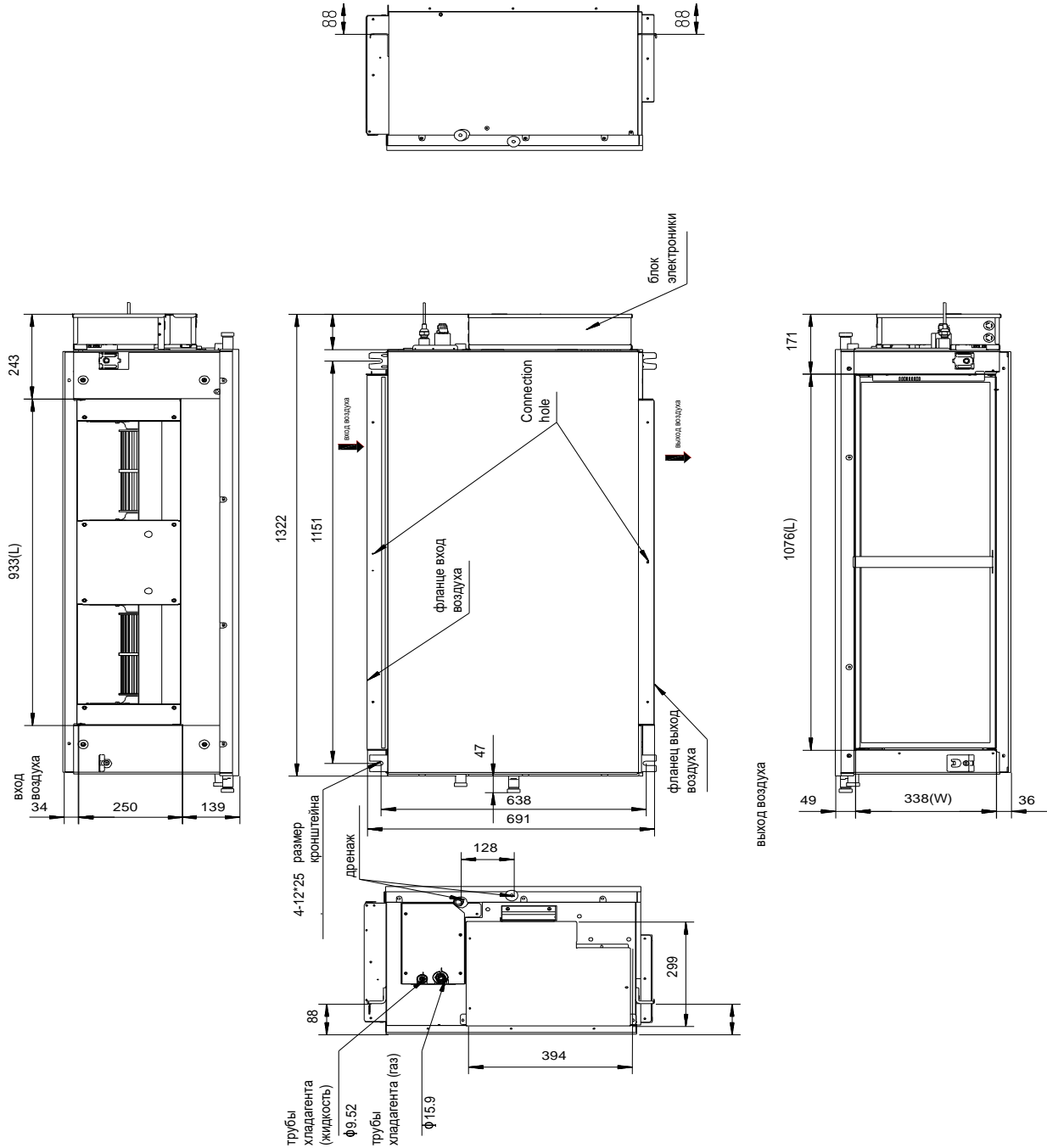

⚠ Внимание

Внутренний блок можно установить на высоте 2,5 ~ 3,5 метра (2,5 ~ 4 метра для 160 моделей). По мере увеличения монтажной высоты блока, когда блок работает в режиме обогрева, горячий воздух поднимается вверх, нагревание вблизи пола ухудшается.

Диаметр труб хладагента

таблица 5.3

материал трубы		медные труб кондиционера				хладагент
модель		22~45	56~71	80~90	112~160	
размер (мм)	(Жидкость)	Φ6.35	Φ9.53	Φ9.53	Φ9.53	R410A
	(Газ)	Φ12.70	Φ15.88	Φ15.88	Φ15.88	

Установка воздуховодов

Расчет и установка

1. Во избежание короткого замыкания трубы для входа и выхода воздуха не должны располагаться слишком близко.
2. Обязательно должен быть установлен воздушный фильтр.
3. Перед установкой воздуховода убедитесь, что статическое давление воздуховода находится в допустимом диапазоне для внутреннего блока (см. Техническое руководство IDU). На рисунках 5.11–5.17 показана кривая статического давления для внутренних блоков.
4. Подсоедините гибкую вставку к воздуховоду возврата и выхода воздуха, чтобы предотвратить передачу вибрации от внутреннего блока на потолок.
5. Используйте теплоизоляционные материалы толщиной 20 мм или более, чтобы предотвратить образование конденсата на воздуховоде.
6. Подсоедините воздуховод, как показано на рисунке 5.10. Для всех компонентов, кроме кондиционера, требуется подготовка на месте.

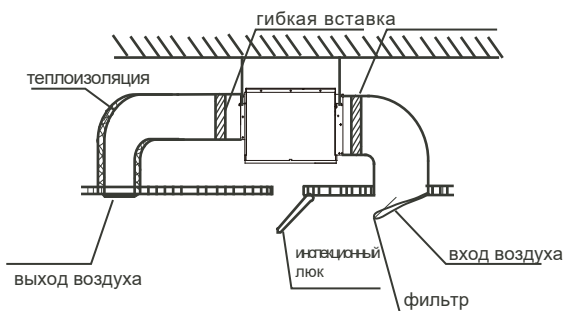

Примечание: установка с подающими воздуховодами

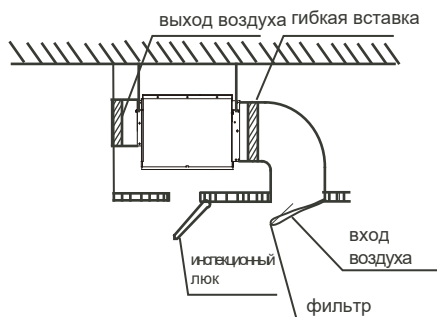

Примечание: установка без подающих воздуховодов

рис 5.10



Внимание

- После того, как корпус блока и стыки соединены, необходимо закрепить фланцевую пластину нужного размера винтами. (Винты М6 х 12 подготавливаются на месте.)

Производительность вентилятора

Примечание: переключение сверхвысокой скорости/высокой скорости воздушного потока реализуется путем замены черного и коричневого проводов (CN28 \ CN29)

Кривая напор/расход



рис 5.11



рис 5.12

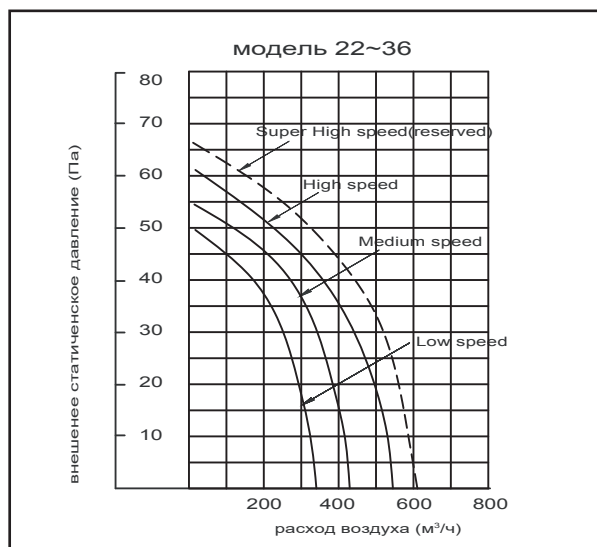

рис 5.13

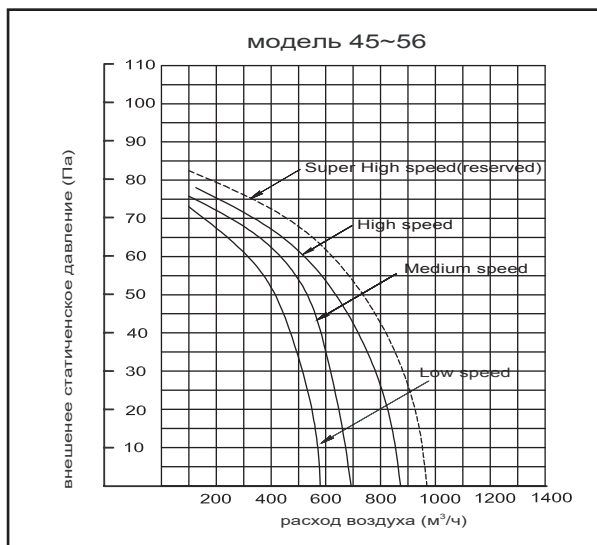

рис 5.14

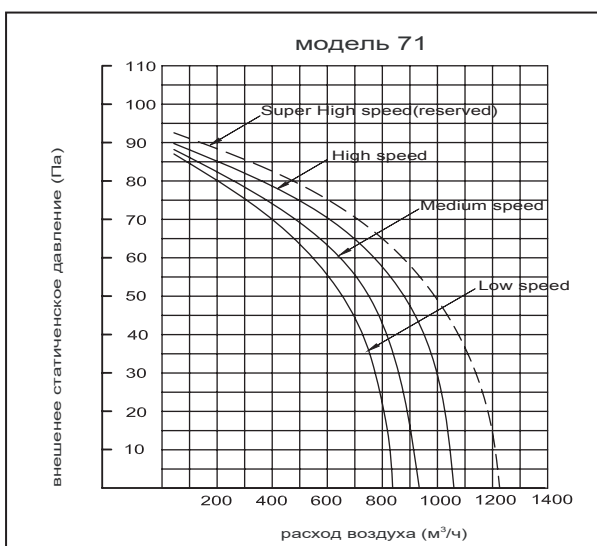

рис 5.17

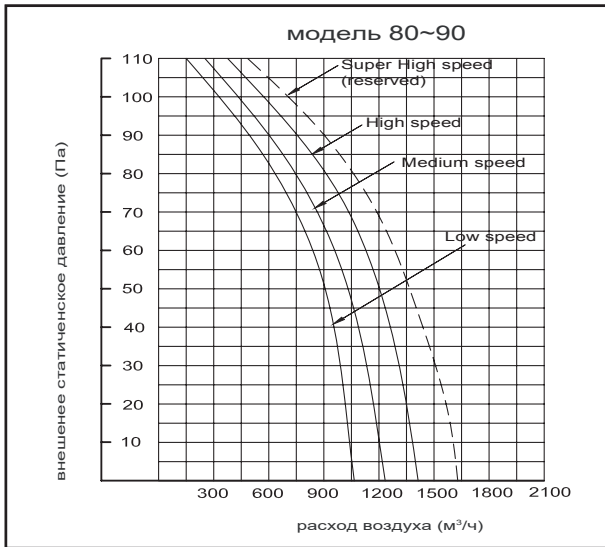

рис 5.15

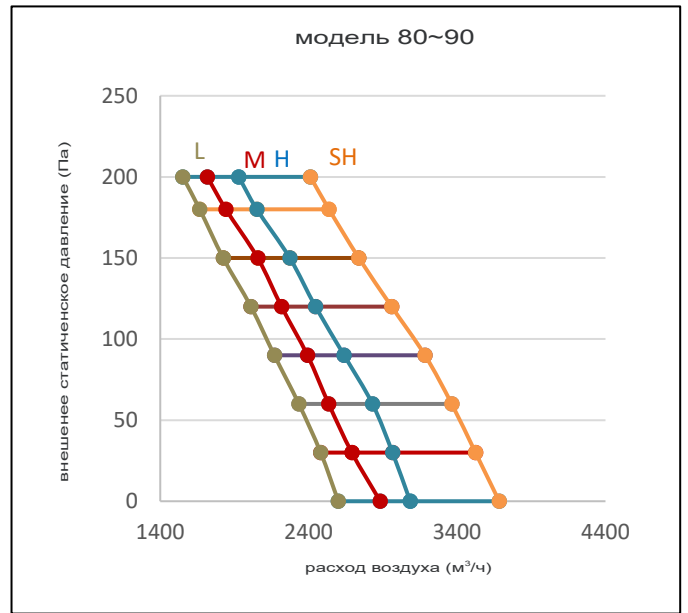

рис 5.16

5. МОНТАЖ СОЕДИНИТЕЛЬНОЙ ТРУБЫ

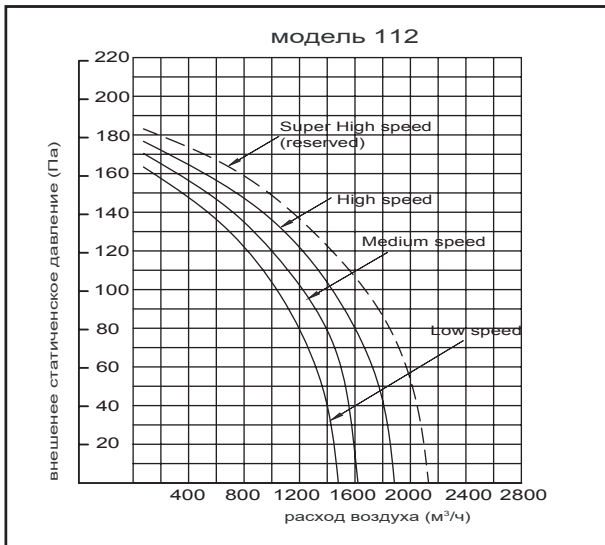
Проверьте, отвечают ли следующим требованиям перепад высоты между внутренним и наружным блоками, длина трубопроводов хладагента и количество их поворотов.

Перепад высоты между внутренним и наружным блоками и длина трубопровода хладагента зависит от наружного блока (если перепад высоты превышает 10 м, то рекомендуется поместить наружный блок выше внутреннего).

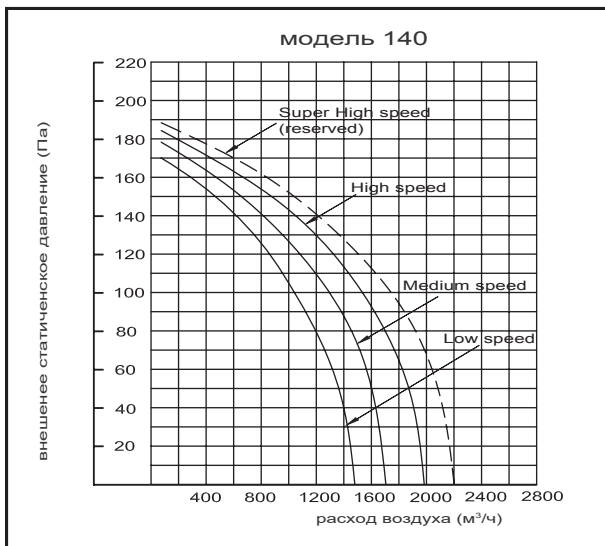
Количество поворотов трубопровода не превышает 15. В процессе монтажа не допускайте проникновения воздуха, а также попадания пыли и прочих загрязнений в трубы. Трубы должны монтироваться только после монтажа внутреннего и наружного блоков. Трубы должны быть сухими. Во время монтажа попадание внутрь влаги не допускается.

Порядок подсоединения труб

Отмерьте необходимую длину трубы следующим образом. Вначале подсоедините внутренний блок, затем наружный.

- ① Изогните трубопроводы надлежащим образом. Не допускайте их повреждения.
- ② Нанесите на поверхность развальцованной трубы и гаек масло для холодильных установок и заверните вручную, сделав 3-4 оборота перед затяжкой накидных гаек (см. рис. 6-1).
- ③ При соединении или разъединении труб необходимо обязательно использовать два гаечных ключа.

Запорный вентиль наружного блока обязательно должен быть полностью закрыт (исходное положение). Подсоединяя его, ослабьте гайки со стороны запорного вентиля, затем медленно (в течение 5 минут) подсоедините развальцованную трубу. Если гайки держать ослабленными более длительное время, то в трубы может попасть пыль и прочие загрязнения, что впоследствии может привести к неполадкам. По этой причине перед подсоединением необходимо стравить воздух из трубопровода с помощью хладагента.

Откачайте воздух (см. раздел «Выпуск воздуха») после подсоединения трубопровода хладагента к внутреннему блоку и наружному блоку. Затем закрепите гайки в местах стыковки.

Указания по изгибу труб

Угол изгиба не должен превышать 90°.

Изгибайте трубы по месту, при этом стремитесь к увеличению радиуса изгиба.

Не изгибайте трубу более трех раз.

Сгибание соединительной трубы с малой толщиной стенок. Отрежьте требуемый образец для изгибаемой части изоляционной трубы.

Затем изогните трубу (оберните ее герметизирующей лентой после сгибания).

Во избежание разрушения или деформации изгибайте трубу по наибольшему радиусу.

Для сгибания труб по малому радиусу используйте трубогиб.

Необходимо использовать медные трубы промышленного назначения.

При использовании медных труб необходимо использовать одинаковый изоляционный материал (толщиной более 9 мм).

Изгибайте трубу с помощью больших пальцев.

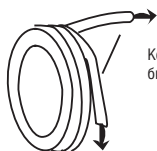

Концы трубы должны быть ровными.

Нанесите масло для холодильных установок.

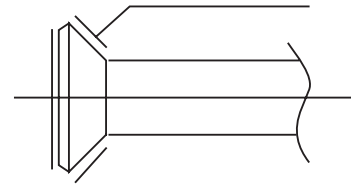

Монтаж труб

Просверлите в стене отверстие (точно подходящее по размеру, обычно 90 мм), затем установите крепежные элементы, например втулку и ее крышку.

Скрепите трубу и кабели плотно друг с другом при помощи соединительной ленты. Не допускайте попадания воздуха, это приведет к утечке воды из-за образования конденсата. Уложите obligatory пакет в настенный короб. При укладке труб не повредите их.

Подсоедините трубы.

Затем откройте вентиль наружного блока, так чтобы началось течение хладагента в трубах, которые соединяют внутренний блок с наружным.

Убедитесь в отсутствии утечки, проверив соединения детектором или мыльным раствором.

Изолируйте соединения труб звуконепроницаемым/изоляционным материалом, а затем плотно закрепите материал лентой во избежание утечки.

5. ПОДКЛЮЧЕНИЕ ТРУБЫ ХЛАДАГЕНТА

5.1. Выпуск воздуха

Развальцовка

Отрежьте трубу труборезом

Вставьте в трубу гайку с фланцем и развальцуйте трубу

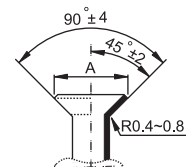
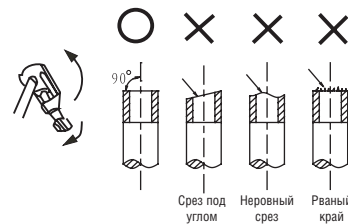

Наружный диаметр	A (мм)	
	Максимум	Минимум
Ø6,4 мм	8,7	8,3
Ø9,5 мм	12,4	12,0
Ø12,7 мм	15,8	15,4
Ø15,9 мм	19,0	18,6
Ø19,1 мм	23,3	22,9

Затяните гайку

Разместите трубы в правильном положении, затяните гайки вручную, затем при помощи гаечного ключа.

Слишком большой момент затяжки повредит развальцованную часть, слишком малый – станет причиной утечки. Рассчитайте момент затяжки в соответствии с таблицей.

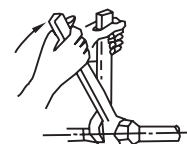

Размеры труб	Момент затяжки
Ø6,4 мм	14,2~17,2 Нм (144~176 кгс/см)
Ø9,5 мм	32,7~39,9 Нм (333~407 кгс/см)
Ø12,7 мм	49,5~60,3 Нм (504~616 кгс/см)
Ø15,9 мм	61,8~75,4 Нм (630~770 кгс/см)
Ø19,1 мм	97,2~118,6 Нм (990~1210 кгс/см)

Заполнение трубопровода необходимым количеством хладагента
 Объем хладагента рассчитывается в соответствии с инструкцией к наружному блоку. Заправка хладагента определяется с помощью весов. L – длина трубопровода. Запишите количество хладагента и сохраните эти данные для проведения технического обслуживания в будущем. Выпустите воздух при помощи вакуумного насоса (см. рис. 7-4) (работа с клапаном распределителя приведена в инструкции к насосу).

Ослабьте и снимите гайки запорных вентилей А и В и подсоедините зарядный шланг клапана распределителя к сервисной заглушке запорного вентиля А (при этом убедитесь, что оба запорных вентиля А и В закрыты). Подсоедините штуцер зарядного шланга к вакуумному насосу. Полностью откройте кран низкого давления клапана распределителя.

Включите вакуумный насос. Вначале немного ослабьте гайку сервисной заглушки запорного вентиля В, чтобы проверить, поступает ли воздух (в этом случае изменится звук работающего насоса и стрелка измерителя давления покажет значение ниже нуля). Затем затяните гайку. По завершении работы полностью закройте кран низкого давления клапана распределителя и выключите вакуумный насос.

Если прокачка производилась более 15 минут, то необходимо убедиться в том, что показания измерителя составляют $-1,0 \times 10^5$ Па (-76 см рт. ст.). Ослабьте и снимите квадратную крышку запорных вентилей А и В для того, чтобы полностью открыть эти два запорных вентиля, затем закрепите их. Отсоедините зарядный шланг от входного патрубка запорного вентиля А и закрепите гайкой.

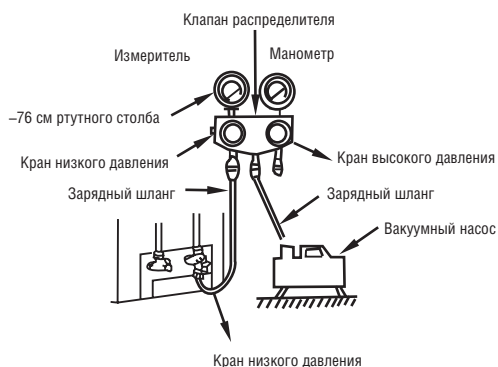

Необходимо открыть все запорные вентили перед проведением проверки. В каждом кондиционере имеется два запорных вентиля разного размера со стороны наружного блока, каждый из которых функционирует как

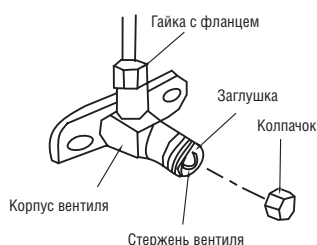

5.2. Проверка на наличие утечки

- Проверьте все места соединения при помощи детектора или мыльного раствора.

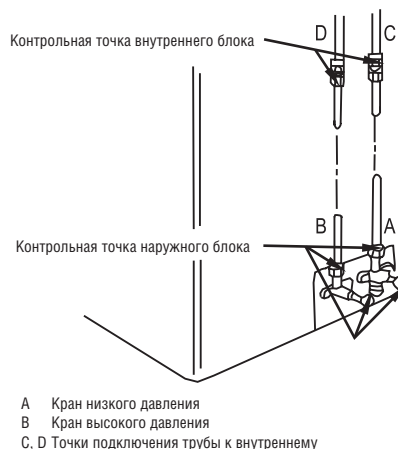

5.3. Изоляция

Все открытые места соединений труб хладагента, жидкостные трубы и трубы газовой линии должны плотно, без зазоров покрываться изоляционными материалами. Неправильная изоляция приводит к образованию конденсата воды.

Теплоизоляция делается на газовых и жидкостных трубах .

- Трубопровод на газовой стороне должен использовать теплоизоляционный материал, который может выдерживать температуры 120°C и более.
- Для соединения труб внутреннего блока используйте изоляционный кожух для медных труб, чтобы выполнить изоляционную обработку, и закройте все зазоры.

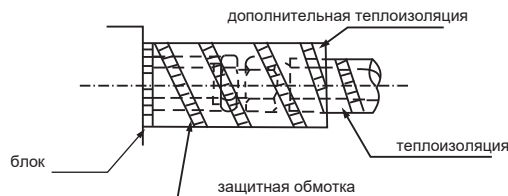

5.4 Вакуумирование

Создайте вакуум в системе в соответствии с инструкциями в руководстве по установке наружного блока.

⚠ Внимание
 Для вакуумирования убедитесь, что все запорные клапаны для воздуха и жидкости наружного блока закрыты (сохраните заводское состояние).

5.5 Заправка хладагентом

Смотрите инструкцию по установке наружного блока.

5.6 Материал и размеры медных труб

Материал	Медная труба для кондиционеров		
Модель(кВт)	≤4.5	≥5.6	
Размер(мм)	(Газ)	Φ12.7	Φ15.9
	(Жидкость)	Φ6.4	Φ9.5

⚠ Примечание
 Обязательно прочитайте данную инструкцию.

6. МОНТАЖ ДРЕНАЖНОЙ ТРУБЫ

6.1 Установка дренажных труб

1. Используйте трубы ПП или ПВХ. Трубы приобретаются на местном рынке. Длина трубки выбирается по проекту.
2. Вставьте патрубков в демпфер, потом в трубу, и с помощью хомута, надежно закрепите трубы с теплоизоляцией.
3. Используйте демпфер (аксессуар), чтобы связать трубы дренажа и патрубков внутреннего блока, и используйте хомут для прочного и плотного соединения труб и патрубков, убедитесь, что воздух не проникает внутрь и не конденсируется. см. рис 5.1.



рис 6.1

4. Чтобы предотвратить обратный поток воды внутрь кондиционера при выключении, сливная труба должна иметь наклон вниз наружу (сторона слива) с уклоном более 1/100. См. Рисунок 5.2.
5. При подсоединении трубопровода для слива воды не тяните трубы с силой, чтобы предотвратить ослабление соединений труб. Установите опорные точки через каждые 0,8 ~ 1 м, чтобы предотвратить изгиб труб дренажа. см. рис 5.2..



a

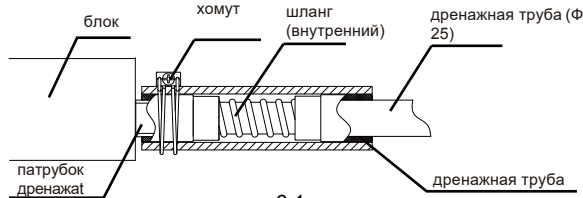
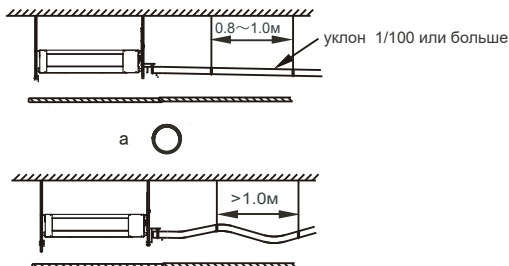
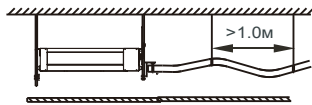

b

рис 6.2

6. При подключении к длинной трубе, соединения должны быть закрыты теплоизоляцией.
8. Установите трубы, как показано на рис 5.3 или рис 5.4. Выходное отверстие водоотводящего трубопровода не должно быть выше высоты слива воды с уклоном вниз более 1/100.

При использовании встроенной помпы

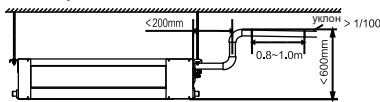

для одного блока

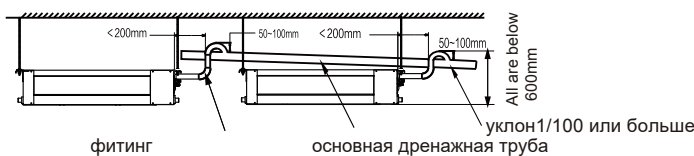

фитинг

основная дренажная труба

для соединения нескольких блоков.

рис 6.3

Без использования встроенной помпы

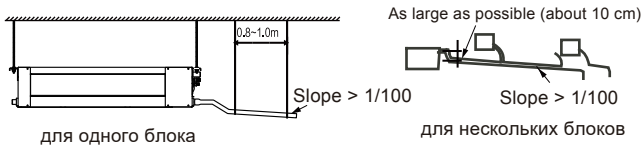

для одного блока

для нескольких блоков

рис 6.4

8. Выход дренажной трубы должен находиться на высоте более 50 мм над землей или от основания слива. Не опускайте его в воду.

⚠ Внимание

Убедитесь, что все соединения в системе дренажа должным образом герметизированы, чтобы предотвратить утечку воды.

6.2 Проверка дренажа

1. Перед испытанием убедитесь, что трубы дренажа ровные, убедитесь, что каждое соединение герметично закрыто.
2. Подключите электропитание и установите кондиционер в работу в режиме охлаждения. Проверьте звук работы дренажного насоса, а также, правильно ли сливается вода из выпускного отверстия.
3. Выключите кондиционер. Подождите три минуты, а затем проверьте, нет ли чего-нибудь необычного. Если разводка труб дренажа неправильная, чрезмерный поток воды вызовет ошибку уровня воды, и на панели дисплея отобразится код ошибки «EE». Из дренажного поддона может вытекать вода.
4. Откройте пробку для воды для тестирования и продолжайте доливать воду (на рис 5.5 показан вход для воды), пока не сработает сигнализация чрезмерного уровня воды. Убедитесь, что дренажный насос сливает воду. Через три минуты, если уровень воды не опустится ниже уровня аварии, установка отключится. В это время необходимо выключить электропитание и слить воду, прежде чем вы сможете включить устройство в обычном режиме.
5. Выключите электропитание, удалите воду вручную с помощью сливной пробки и верните тестовую крышку на прежнее место.

⚠ Внимание

- Сливная пробка в нижней части корпуса блока используется для слива скопившейся воды из дренажного поддона при неисправности кондиционера. Когда кондиционер работает нормально, убедитесь, что сливная пробка плотно закрыта, чтобы предотвратить утечку воды.



рис 6.5



тестовая крышка

рис 6.6

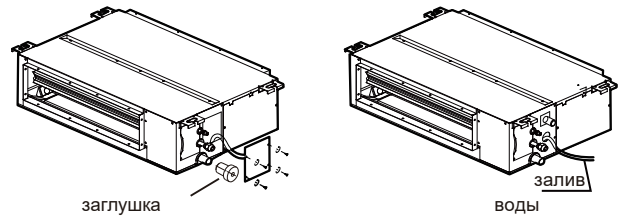
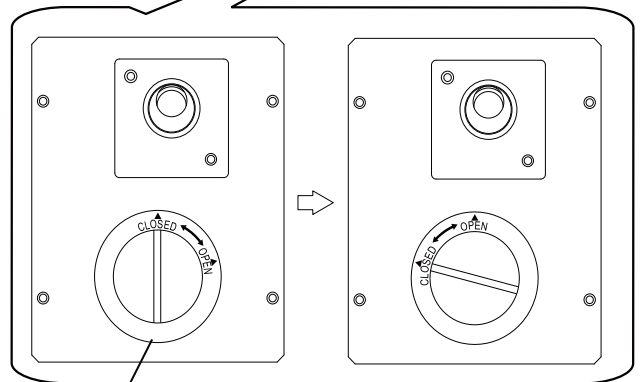
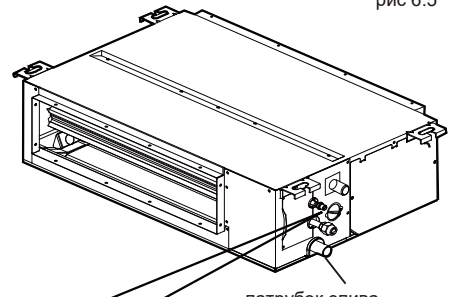
7. Электрические соединения

Предупреждение

- Все поставляемые детали, материалы и электромонтажные работы должны соответствовать местным нормам.
- ⚠ **Используйте только медные провода.**
- Используйте отдельный щит питания для кондиционеров. Напряжение питания должно соответствовать номинальному напряжению.
- Электромонтажные работы должны выполняться профессиональным специалистом и должны соответствовать принципиальной схеме.
- Перед выполнением работ по электрическому подключению отключите электропитание, чтобы предотвратить травмы, вызванные поражением электрическим током.
- Цепь источника питания кондиционера должна включать линию заземления, а линия заземления кабеля питания, соединяющего внутренний блок, должна быть надежно подключена к линии заземления источника питания.
- Устройства защиты от утечки должны быть настроены в соответствии с местными техническими стандартами и требованиями к электрическим и электронным устройствам.
- Расстояние между кабелем питания и сигнальной линией должно быть не менее 300 мм, чтобы предотвратить возникновение электрических помех, неисправности или повреждения электрических компонентов. В то же время эти линии не должны соприкасаться с трубопроводами и клапанами.
- Выберите электропроводку, которая соответствует соответствующим электрическим требованиям.
- Подключайтесь к источнику питания только после того, как все работы по подключению и подключению будут выполнены и тщательно проверены на правильность.

7.1 Соединение кабелей



Рис 7.1

На рис 7.2 показаны терминалы э/питания внутр. блока

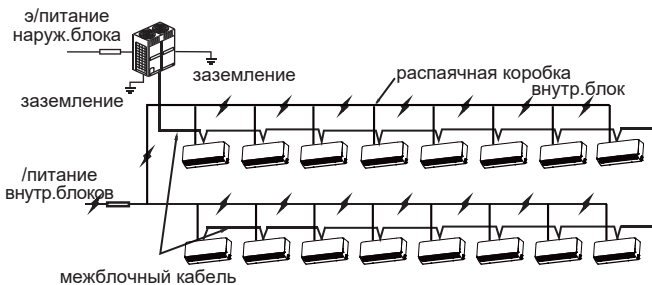

Рис 7.2

При подключении к клемме используйте круглую клемму электропроводки с изоляционным корпусом (см.рис 7.3).

Используйте кабель, соответствующий техническим характеристикам, и надежно его подключите. Во избежание вытягивания шнура убедитесь, что он надежно закреплен.

Если круглую клемму с изоляционным корпусом нельзя использовать, убедитесь, что:

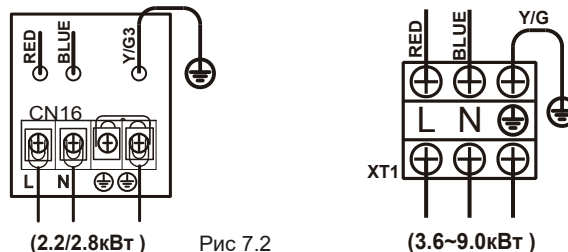
- Не подключайте два провода разного диаметра к одной клемме источника питания (это может привести к перегреву проводов) (см. Рис. 7.4).

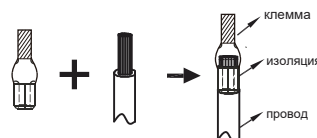

(3.6~9.0кВт)

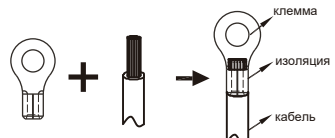

(2.2/2.8кВт)

Рис 7.3



Рис 7.4

7.2 Пример подключения

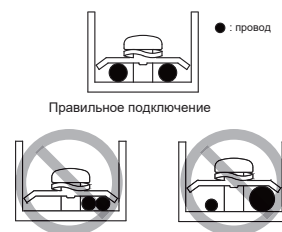

Рис 7.5

Обратитесь к таблицам 7.1 и 7.2 за техническими характеристиками кабелей питания и связи.

Таблица 7.1

Модель		2.2~9.0кВт
Э/питание	Фазы	1-фаза
	Напряжение/частота	220-240В~50Гц
Межблочный кабель наружн.внутр.блоки		3*0,75мм2 в экране
Межблочный кабель наружн-блок-центральный пульт *		3*0,75мм2 в экране
Автоматический выключатель		15А

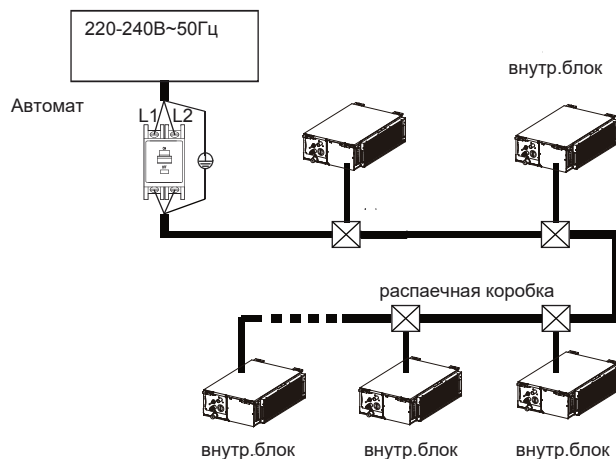
* Пожалуйста, обратитесь к соответствующему руководству центрального пульта.

Таблица 7.2 Электрические характеристики

Модель	Э/питание				IFM	
	Гц	Вольт	MCA	MFA	kW	FLA
2.2/2.8/3.6kW	50/60	220-240	0.3	15	0.02	0.2
4.5/5.6kW	50/60	220-240	0.4	15	0.03	0.3
7.1kW	50/60	220-240	0.6	15	0.06	0.5
8.0/9.0kW	50/60	220-240	1.0	15	0.15	0.8
11.2kW	50/60	220-240	1.3	15	0.15	1.0
14.0kW	50/60	220-240	1.6	15	0.2.4	1.3
16.0kW	50/60	220-240	4.7	15	0.58	3.8

1. Выберите сечение проводов (минимальное значение) индивидуально для каждого устройства на основе таблицы 7.3, выбор по параметру MCA в таблице 7.2.
2. Максимально допустимое изменение диапазона напряжения между фазами составляет 2%.
3. MFA используется для выбора токовых автоматических выключателей и защитных автоматических выключателей:

Предупреждение

При выборе кабелей питания обращайтесь к местным законам и нормам. Поручите это сделать профессионалу,



Рис 7.6

7.3.2 Соединения между внутр.блоком и проводным пультом

Проводной пульт и внутр.блок могут быть соединены по-разному, в зависимости от форм связи.

- 1) Для режима двунаправленной связи:

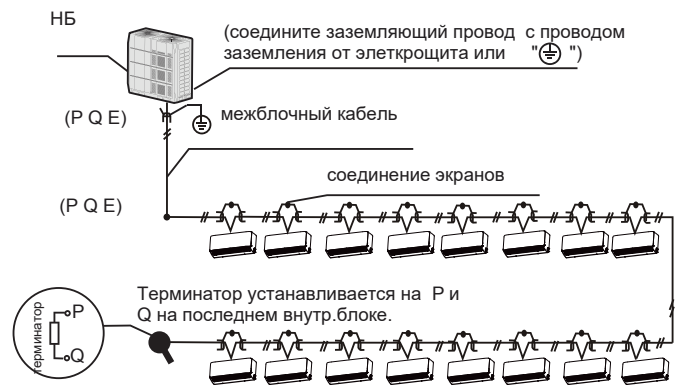
Используйте 1 проводной пульт для управления 1 внутр.блоком или 2 проводными пультами (один главный и один подчиненный) для управления 1 внутр.блоком (см. Рис 7.7);

Используйте 1 проводной пульт для управления несколькими внутр.блоками или 2 проводных пульта (один главный и один подчиненный) для управления несколькими внутр.блоками (см. Рис. 7.8);

7.3 Межблочный кабель

Используйте только экранированные кабели для кабелей связи. Любой другой тип проводов может создавать помехи сигнала, которые приведут к неисправности устройства. Не выполняйте электромонтажные работы, такие как сварка при включенном питании. Не соединяйте трубопроводы с хладагентом, шнуры питания и коммуникационные провода. Когда шнур питания и коммуникационная проводка параллельны, расстояние между двумя линиями должно быть 300 мм или более, чтобы предотвратить помехи источника сигнала. Коммуникационная проводка не должна образовывать замкнутый контур.

7.3.1 Соединение между внутренним и наружным блоком.

Внутренний и наружный блоки обмениваются данными через RS485. Проводка связи между внутренним и наружным блоками должна быть подключены один блок за другим в последовательной цепи от наружного от блока к последнему внутреннему блоку. И экранированный слой должен быть надлежащим образом заземлен, и к последнему внутреннему блоку необходимо добавить встроенный резистор, чтобы повысить стабильность системы связи (см. рис. 7.6).

Неправильное подключение, такое как соединение звездой или замкнутое кольцо, приведет к нестабильности системы связи и аномалиям управления системой.

Используйте трехжильный экранированный провод (больше или равен 0,75 мм²) для проводки связи между внутренним и наружным блоками. Убедитесь, что проводка подключена правильно. Соединительный провод для этого провода связи должен идти от главного наружного блока.

All shielded wiring in the network are interconnected, and will eventually connect to earth at the same point "⊕".



Рис 7.7



Рис 7.8

Для однонаправленного режима связи: Используйте 1 проводной контроллер для управления 1 внутренним блоком (см. Рисунок 7.9).

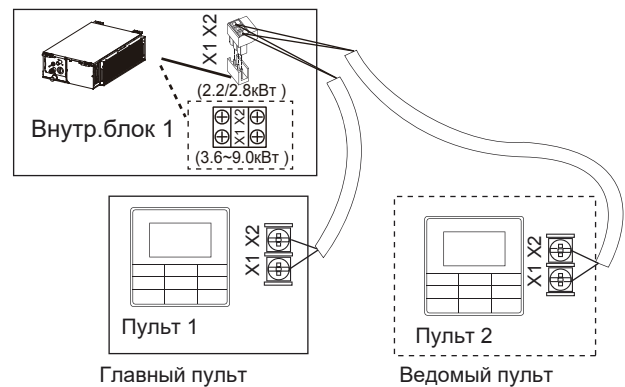

Рис 7.9

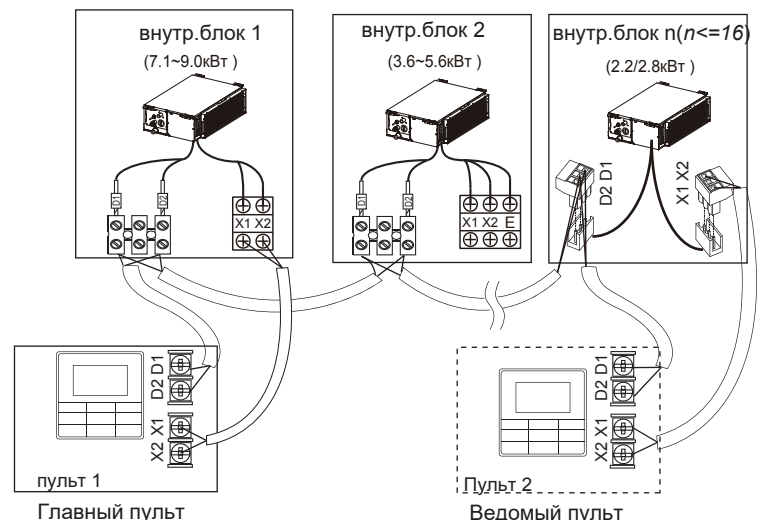
Способ подключения см. в инструкциях к соответствующему руководству по проводному пульту для выполнения подключения. Порты X1, X2, D1, D2 на основной плате управления и однонаправленный порт связи (на стороне платы дисплея) предназначены для различных типов проводных контроллеров (см. Рис 7.10). Используйте соединительные провода (аксессуар 7) для подключения портов D1, D2

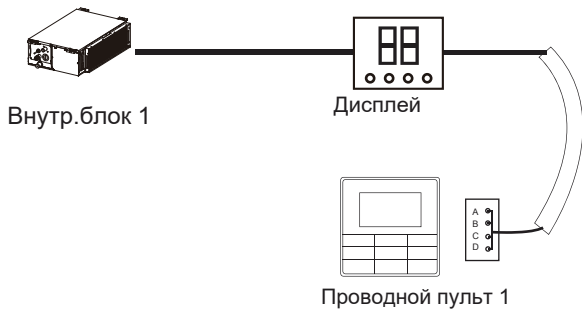

Рис 7.10

7.5 Крепление кабелей

Как только соединения выполнены, используйте стяжки, чтобы соединение не могло быть разорвано внешним усилием. Соединительные провода должны быть прямыми, чтобы крышка распределительной коробки была ровной и плотно закрытой.

Используйте изоляционные и уплотнительные материалы для герметизации и защиты проводов. Плохое уплотнение может привести к конденсации и попаданию мелких животных и насекомых, что может вызвать короткое замыкание в частях электрической системы, и к выходу из строя.

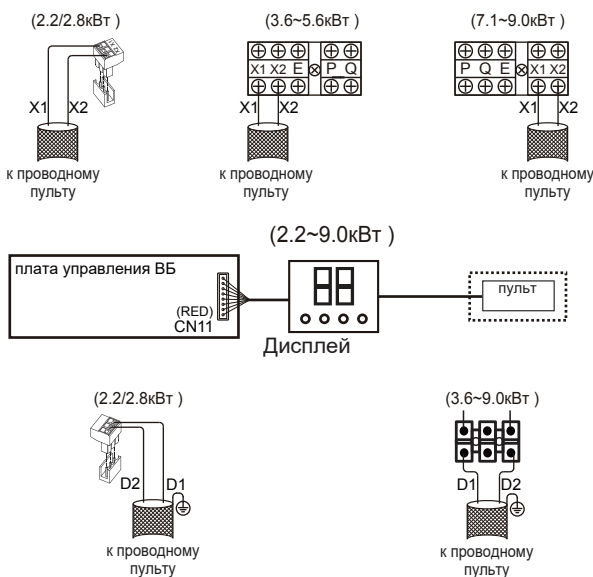
8. Конфигурация внутр.блока

8.1 Установка производительности (сделано на заводе)

Установите DIP-переключатель на плате на внутр.блока, например при замене платы. Как только настройки выполнены, убедитесь, что питание отключено, затем включите питание. Если питание не будет отключено и снова включено, настройки не будут выполнены.

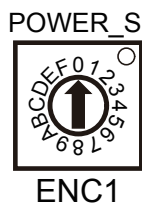

ENC1		
		Производительность
Модель	Код	Произв.(W*100)
/	0	10/12
/	1	15/17/18
07	2	22
09	3	25/28
12	4	32/36
/	5	40
15	6	45
18	7	50/56
24	8	63/71
28	9	80
32	A	85/90
/	B	100/104/106
40	C	112
/	D	120/125/128
48	E	140
/	F	150/158/160

⚠ Предупреждение

- DIP-переключатели были настроены перед поставкой. Только профессиональный обслуживающий персонал должен изменять эти настройки.

8.2 Установка адреса

Когда этот внутренний блок подключен к наружному блоку, наружный блок автоматически назначит адрес внутреннему блоку. Кроме того, вы можете использовать контроллер для ручной установки адреса.



- Адреса любых двух внутренних блоков в одной системе не могут быть одинаковыми.
- Сетевой адрес и адрес внутреннего блока совпадают и не должны настраиваться отдельно.
- После завершения настройки адреса отметьте адрес каждого внутреннего блока, чтобы упростить послепродажное обслуживание.

⚠ Предупреждение

- После завершения адресации центрального управления на наружном блоке DIP-переключатель на наружном блоке должен быть установлен на автоматическую адресацию; в противном случае внутренний блок в системе не контролируется центральным пультом.
- Система может подключать до 64 внутр.блоков (адрес 0 ~ 63) одновременно. Каждый внутр.блок может иметь только один адрес. в системе. Адреса любых двух внутренних блоков в одной и той же системе не могут быть одинаковыми. Устройства с одинаковым адресом будут работать неправильно.

8.3 DIP переключатели на плате управления



SW8 значение (порт вывода сигнала аварии)		
SW8 [00]		Порт используется для вывода сигнала аварии
SW8 [01]		Порт используется как выход упр. внешним вентил.
SW8 [10]		Порт используется как выход сигнала работы блоков.
SW8 [11]		Порт используется для вывода сигнала аварии

SW9 значение	
SW9_1 [0]	 Блок принудительно отключается, когда дистанционный переключатель замкнут
SW9_1 [1]	 Блок принудительно отключается, когда дистанционный переключатель разомкнут
SW9_2 : резерв	

SW7: резерв

J1 значение	
J1 	● Auto restart включен
J1 	● Auto restart выключен
J2 значение	
J2 	Сетевой модуль в CN20 включен (если требуется), функция ИК дисплея отключена
J2 	Сетевой модуль в CN20 выключен (если требуется), функция ИК дисплея включена

Обозначения для переключателя 1 (SW1)

0/1 значение переключателя:	
	означает 0
	означает 1

⚠ Предупреждение

- Все DIP-переключатели должны быть настроены перед включением. Только профессиональный обслуживающий персонал может изменять эти настройки.
- Неправильные настройки DIP-переключателей могут вызвать конденсацию, шум или неисправность системы.

9. Пробный запуск

9.1 Необходимо проверить перед запуском:

- Внутренние и наружные блоки установлены правильно;
- Трубопровод и проводка выполнены правильно;
- Нет утечки из системы трубопроводов хладагента;
- Слив воды плавный;
- Изоляция завершена;
- Линия заземления была правильно подключена;
- Длина трубопровода и количество заполненного хладагента были записаны;
- Напряжение источника питания такое же, как и номинальное напряжение кондиционера;
- Нет препятствий на входе и выходе воздуха внутреннего и наружного блоков;
- Запорные клапаны для газового и жидкого концов наружного блока открыты;

9.2 Тестовый запуск

- Убедись, что:
- Функциональные клавиши проводного / дистанционного пульта работают нормально;
 - Регулирование комнатной температуры в норме;
 - Светодиодный индикатор включен;
 - Дренаж работает нормально;
 - Нет вибрации и странных звуков во время работы;

Примечание. После подключения питания, когда блок включается или запускается сразу после его выключения, кондиционер имеет защитную функцию, которая задерживает запуск компрессора.

8.4 Установка дисплея

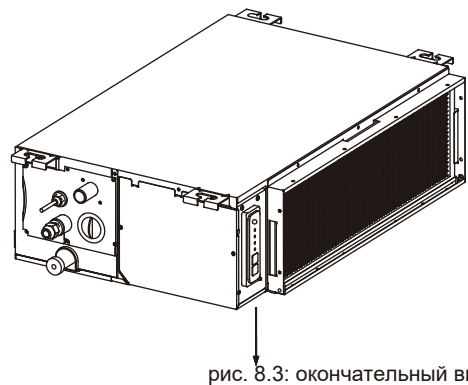
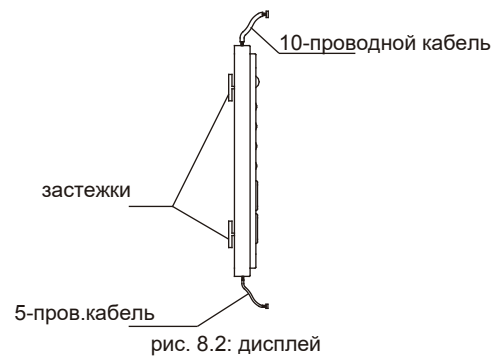
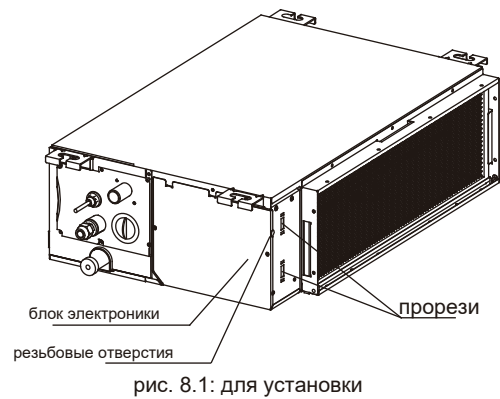

10. Названия частей

Показанный выше рисунок приведен только для справки и может немного отличаться от фактического продукта.



Рис 10.1

11. Дисплей

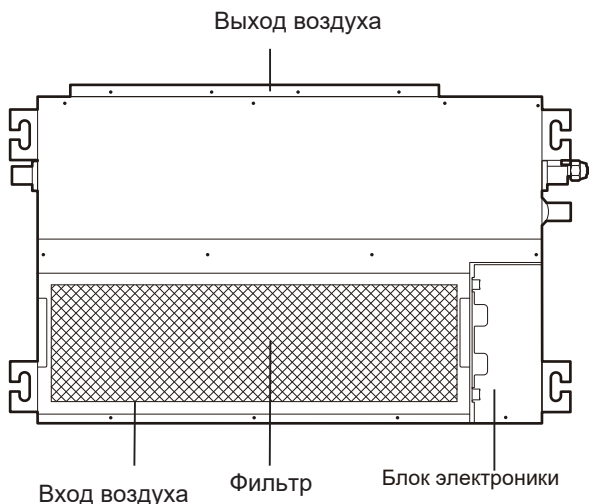

Таблица: данные на дисплее при нормальных условиях эксплуатации.

Статус блока		Выходные данные	
		Статус LED	Цифровой дисплей
Ожидание		Operation LED медленно мигает	
Выключен		Все LED погашены	
Работает	Нормальная работа	Operation LED светится	Охлаждение и нагрев: установленная температура Вентиляция: температура помещения
	защита от обдува холодным воздухом или оттайка наружн. блока	Operation LED, Defrosting LED светятся	Установленная температура
Установлен таймер		Timer LED светится	

12. Эксплуатация кондиционера

Диапазон рабочих температур и влажности, при которых блок работает стабильно, приведен в таблице ниже.

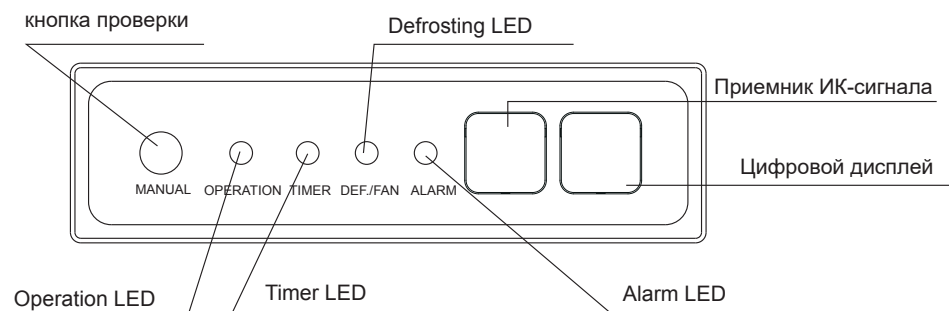
	Охлаждение	Обогрев
Комн. температура	17 ~ 32°C(СТ)	15 ~ 27°C(СТ)
Комн. влажность	≤80% ^(а)	

(а) Конденсат образуется на поверхности блока и вытекает из блока, когда влажность в помещении превышает 80%

⚠ Предупреждение

- Устройство стабильно работает в температурном диапазоне, указанном в таблице выше. Если температура в помещении выходит за пределы нормального рабочего диапазона устройства, оно может прекратить работу и отобразить код ошибки.

Чтобы обеспечить эффективное достижение желаемой температуры, убедитесь, что:

- Все окна и двери закрыты.
- Направление воздушного потока настроено для работы в рабочем режиме. Воздушный фильтр чистый.

Обратите внимание, как вы можете наилучшим образом сэкономить энергию и достичь наилучшего эффекта охлаждения / нагрева.

- Регулярно очищайте воздушные фильтры внутренних блоков.



Рис 12.1

- Избегайте попадания слишком большого количества наружного воздуха в кондиционированные помещения.



Рис 12.2

Обратите внимание, что воздух на выходе холоднее или теплее,

- чем заданная комнатная температура. Избегайте прямого воздействия выходящего воздуха, так как он может быть слишком холодным или горячим.



Рис 12.3

- Поддерживайте правильное распределение воздуха. Жалюзи должны быть отрегулированы так, чтобы гарантировать более эффективную работу.

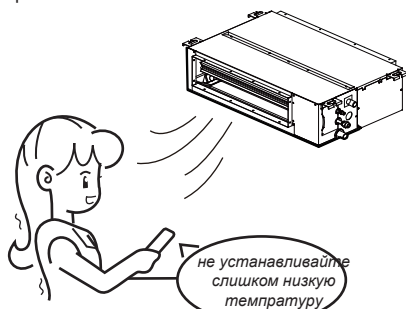

Рис 12.4

12.1 Настройка распределения воздуха

Поскольку теплый воздух поднимается, а холодный опускается, распределение нагретого / охлажденного воздуха в комнате можно улучшить, отрегулировав жалюзи решетки.

⚠ Предупреждение

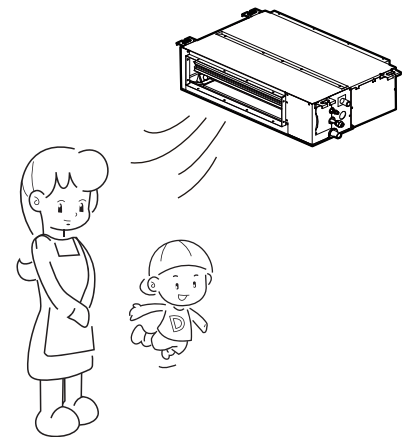
- Во время обогрева горизонтальный поток воздуха усугубит неравномерное распределение комнатной температуры.
- Направление жалюзи: во время охлаждения рекомендуется горизонтальный воздушный поток. Обратите внимание, что нисходящий поток воздуха вызовет конденсацию на выходе воздуха и на поверхности жалюзи.

Отрегулируйте направление воздуха вверх и вниз

В режиме охлаждения установите жалюзи решетки горизонтально



Рис 12.5

В режиме обогрева направьте жалюзи решетки вниз

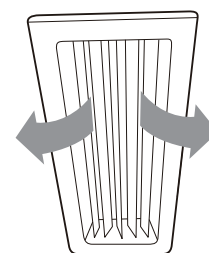

Рис 12.6

13. Обслуживание

⚠ Предупреждение

- Перед чисткой кондиционера убедитесь, что он выключен.
- Убедитесь, что проводка не повреждена и не подключена.
 - Используйте сухую ткань, чтобы вытереть внутренний блок и пульт дистанционного управления.
 - Для очистки комнатного блока можно использовать влажную ткань, если она очень грязная.
 - Никогда не используйте влажную ткань на пульте дистанционного управления.
 - Не используйте химически обработанную тряпку на устройстве и не оставляйте материал такого типа на устройстве, чтобы не повредить отделку.
- Не используйте бензин, растворитель, полировочный порошок для очистки. это может привести к повреждению пластика.

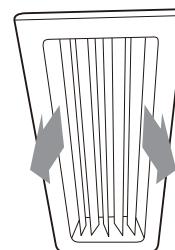
♦ Как почистить фильтры

- а. Воздушный фильтр предотвращает попадание пыли или других частиц в блок. Если фильтр загрязнён, кондиционер не будет работать хорошо. Чистите фильтр каждые две недели, когда вы используете его регулярно.
- б. Если кондиционер находится в пыльном месте, чистите фильтр чаще.

1. Как открыть блок

Если установлен пленум с воздуховодами, поручите эту работу профессионалу. Если пленума нет, то снимите фильтр.

2. Как вынуть фильтр

Аккуратно нажмите на фильтр вверх, чтобы освободить выемки, затем вытяните фильтр.



Рис 13.1

3. Очистка фильтра

- ♦ Пыль будет скапливаться на фильтре вместе с работой устройства и должна быть удалена из фильтра, иначе устройство не будет работать эффективно.
- ♦ Чистите фильтр каждые две недели при регулярном использовании устройства. Очистите воздушный фильтр пылесосом или водой.
 - а. При использовании пылесоса сторона забора воздуха должна быть направлена вверх. (См. Рисунок 13.3)
 - б. При использовании чистой воды сторона забора воздуха должна быть обращена вниз. (См. Рисунок 13.4)
- ♦ При сильной пыли используйте мягкую щетку и натуральное моющее средство, чтобы очистить и высушить в прохладном месте.

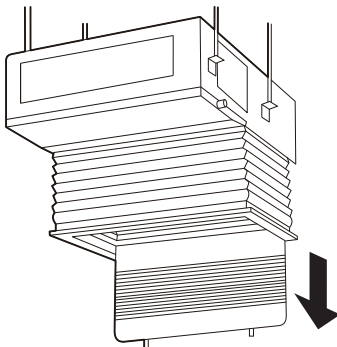

Рис 13.3



Рис 13.4

⚠ Предупреждение

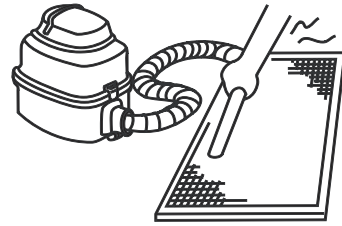
- Не высушивайте воздушный фильтр под прямыми солнечными лучами или у открытого огня.
- Воздушный фильтр должен быть установлен перед установкой корпуса устройства.

4. Вставьте фильтр

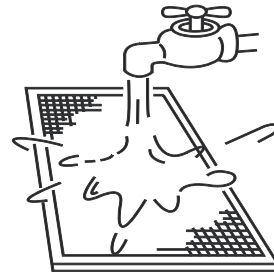
5. Установите и закройте крышку блока, выполнив шаги 1 и 2 в обратном порядке.

♦ Техническое обслуживание перед тем, как прекратить использование устройства на длительное время (например, в конце сезона)

- а. Дайте внутренним блокам поработать в режиме «только вентилятор» примерно полдня, чтобы высушить внутреннюю часть блока.
- в. Очистите корпус воздушного фильтра и внутреннего блока.
- с. См. «Очистка воздушного фильтра» для получения подробной информации. Установите очищенные воздушные фильтры обратно в исходное положение.
- д. Выключите устройство с помощью кнопки ON / OFF на пульте дистанционного управления, а затем отключите его.

⚠ Предупреждение

- Когда выключатель питания подключен, некоторая энергия будет потребляться, даже если устройство не работает. Отключите питание для экономии энергии.
- При использовании устройства накапливается грязь, что требует очистки.
- Извлеките батареи из пульта дистанционного управления.

♦ Техническое обслуживание после длительного периода неиспользования

Проверьте и удалите все, что может блокировать впускные и выпускные отверстия внутренних блоков и наружных блоков. Очистите корпус устройства и очистите фильтр. Обратитесь к [Очистка фильтра] и «Очистка фильтра» для получения инструкций. Переустановите фильтр перед запуском устройства.

- с. Включите питание как минимум за 12 часов до того, как вы захотите использовать устройство, чтобы убедиться, что оно работает правильно. Как только питание включено, появляется дисплей пульта дистанционного управления.

14. Беспроводной пульт дистанционного управления

Установка

14.1. Меры безопасности

Перед установкой проводного пульта внимательно прочтите "Меры безопасности".

В этом руководстве меры предосторожности подразделяются на ПРЕДУПРЕЖДЕНИЕ и ВНИМАНИЕ. Оба они содержат важную информацию о безопасности. Обязательно соблюдайте все меры предосторожности, указанные ниже.

Значок	Значение
	Несоблюдение этих инструкций может привести к травмам или смерти.
	Несоблюдение этих инструкций может привести к материальному ущербу или травмам, которые могут быть серьезными в зависимости от обстоятельств.
	Обозначает полезную подсказку или дополнительную информацию.

После завершения установки проведите пробную работу с пультом, чтобы проверить наличие неисправностей и объяснить заказчику, как работать с пультом, с помощью руководства по эксплуатации. Попросите покупателя сохранить руководство по установке вместе с руководством по эксплуатации для использования в будущем.

Предупреждение

Обратитесь к вашему дилеру или квалифицированному персоналу для выполнения монтажных работ. Не пытайтесь самостоятельно установить проводной пульт. Неправильная установка может привести к утечке, поражению электрическим током или возгоранию. Проконсультируйтесь с вашим местным дилером по поводу перемещения и переустановки проводного пульта. Неправильная установка может привести к утечке, поражению электрическим током или возгоранию. Установите проводной пульт в соответствии с инструкциями в данном руководстве. Неправильная установка может привести к утечке воды, поражению электрическим током или возгоранию. Обязательно используйте только указанные аксессуары и детали для монтажных работ. Несоблюдение правил использования указанных деталей может привести к падению устройства, утечке воды, поражению электрическим током или возгоранию. Установите проводной пульт на достаточно прочное основание, чтобы выдержать вес проводного пульта. Недостаточная прочность может привести к падению проводного пульта и причинению травмы. Электромонтажные работы должны выполняться в соответствии с соответствующими местными и национальными правилами и инструкциями в данном руководстве. Обязательно используйте только выделенную цепь питания. Недостаточная мощность силовой цепи и ненадлежащее исполнение могут привести к поражению электрическим током или возгоранию. Всегда выполняйте монтажные работы при выключенном питании. Нажатие на электрические детали может привести к поражению электрическим током. Не разбирайте, не реконструируйте или не ремонтируйте. Это может привести к поражению электрическим током и/или возгоранию. Убедитесь, что вся проводка надежно закреплена, используются указанные провода и что клеммные соединения или провода не натянуты. Неправильное соединение или закрепление проводов может привести к аномальному нагреву или возгоранию. Выбор материалов и установок должен соответствовать имеющимся национальным и международным стандартам.

Внимание

Во избежание протекания и поражения электрическим током из-за попадания воды или насекомых, герметизируйте отверстие для кабеля. Во избежание поражения электрическим током не работайте мокрыми руками. Не мойте проводной пульт водой, это может привести к поражению электрическим током или возгоранию. Когда используется функция «Follow Me» проводного пульта, выберите место для установки, учитывая, что это должно быть место:

- 1) Где можно правильно определить среднюю температуру в помещении.
- 2) Не подвергается воздействию прямых солнечных лучей.
- 3) Место, вдали от источника тепла.
- 4) Место на которое не влияет внешний воздух или воздушная тяга, например, из-за открытия/ закрытия дверей, выход воздуха из внутреннего блока и т.п.

14.2. Аксессуары

Проверьте, пожалуйста комплектацию.

Таблица 14.1

No.	Наименование	Вид	Кол-во	Примечание
1	Винт, M4X25мм		2	Для установки пульта в подрозетник
2	Опора ф5X16мм		2	Для установки пульта в подрозетник
3	Инструкция		1	/

Приготовьте следующее (покупается отдельно):

Таблица 14.2

No.	Наименование	Кол-во	Примечание
1	Подрозетник типа 86	1	
2	2-проводной кабель с экраном	1	2*AWG16-AWG20 (сечение провода кабеля 1,0-1,5мм ²) Максимальная длина 200 метров.
3	Пластиковые анкеры с винтами	1	
4	Крестовая отвертка	1	
5	Отвертка с плоским шлицем	1	

14.3. Установка

14.3-1 Определите, где установить пульт

Обязательно обратитесь к разделу "1 Меры безопасности", чтобы определить место установки

14.3-2 Габариты



рис 14.1

рис 14.2

14.3-3 Снятие задней крышки

14.3-3-1 Вставьте небольшую отвертку с плоским шлицем в нижний слот проводного пульта и поверните в указанном направлении, чтобы снять заднюю крышку проводного пульта.

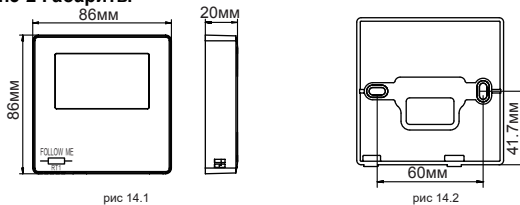
Обратите внимание на направление поворота, чтобы не повредить заднюю крышку



рис 14.3

Предупреждение

- При использовании маленькой шлицевой отвертки для открытия задней крышки проводного пульта, будьте осторожны, чтобы не повредить печатную плату внутри.
- Не прикасайтесь к плате проводного пульта.

3-3-2 Установка в подрозетник. С помощью ножа отрегулируйте высоту двух пластиковых опор (принадлежность 2), чтобы они соответствовали стандартной длине винтовых стоек электрического шкафа и поверхности стены. Убедитесь, что опорные стержни находятся на уровне стены при установке винтовых стоек подрозетника. (см. рисунок 14.4)

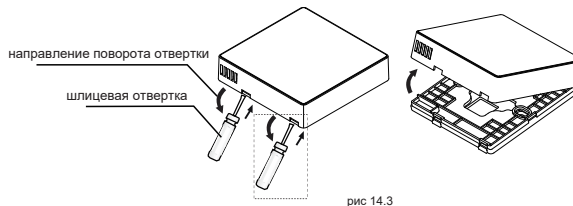

рис 14.4

3-3-3 После регулировки высоты пластиковых опор закрепите их на задней крышке. (см. рис.14.5)

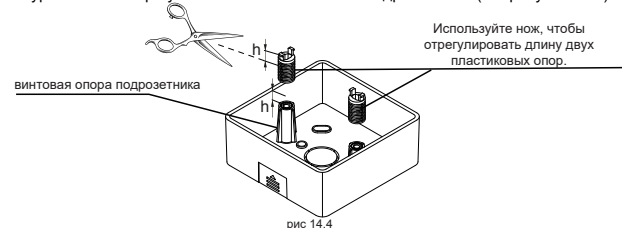

рис 14.5

3-3-4 Возьмите экранированный кабель и пропустите его через отверстие в задней крышке. Используйте винты (принадлежность 1), чтобы прикрепить заднюю крышку проводного пульта к подрозетнику с помощью опор. Убедитесь, что задняя крышка не деформировалась после установки (см. рис.14.6).

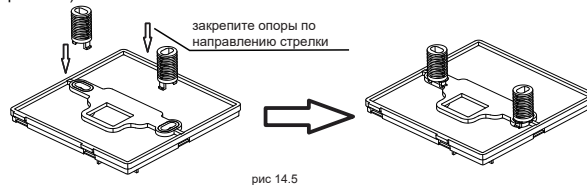

рис 14.6

Важно

- Крышка может быть деформирована при слишком сильной затяжке винтов

3-4 Подключение

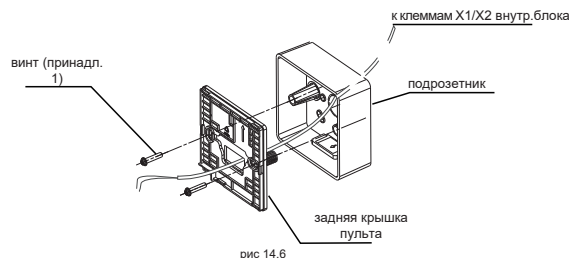
Предупреждение

- Подготовьте кабель и подрозетник
- Не касайтесь платы пульта

14.3-4-1 Требования к кабелю

Таблица 3.1

Тип	2-проводной в экране
Сечение	AWG 16-20 (1,0-1,5мм ²)
Длина	Макс. 200м

14.3-4-2 Кабель связи

- Связь между внутренним блоком и проводным пультом является двунаправленной. Параметры, отображаемые на пульте, обновляются в реальном времени в соответствии с изменениями параметров внутреннего блока.
- X1 и X2 - клеммы для подключения внутреннего блока и проводного пульта. Между X1 и X2 подключение полярное, не менять местами.
- Наибольшая длина кабеля между проводным пультом и внутренним блоком составляет 200 метров..

■ Метод подключения один пульт на один блок

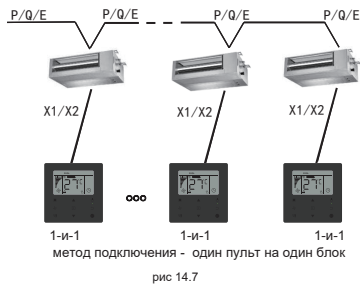

■ Метод подключения два пульта на один блок

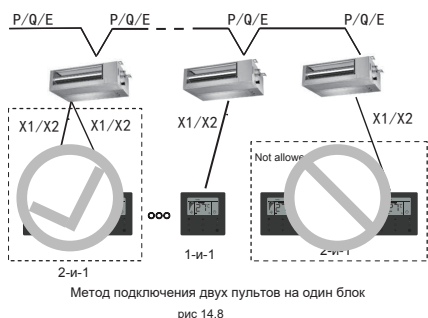

- Для метода подключения двух пультов к одному внутреннему блоку, два пульта управляют одним и тем же внутренним блоком, при этом один пульт будет ведущим, а другой - ведомым. См. "Локальные настройки". По умолчанию проводной пульт настроен как ведущий
- Этот метод доступен только для двух проводных пультов WDC-86E/KD.

14.3.5 Установка проводного пульта

Возьмите экранированный кабель, пропустите его через отверстие дна задней крышке проводного пульта. Подключите провода к клемме X1 / X2 (CN2) проводного пульта и закрепите его на задней крышке. (см. рис.3.9) Правильно и надежно закрепите проводной пульт на задней крышке, чтобы проводной пульт не упал. (см. рис.3.10)

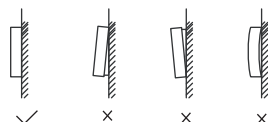
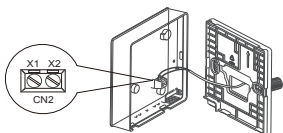

⚠ Предупреждение

- При установке оставьте свободную часть кабеля, это облегчит снятие пульта для обслуживания.

Работа с пультом

1. Меры безопасности

Этот пульт не предназначен для использования детьми, лицами с ограниченными физическими, сенсорными или умственными способностями или недостатком опыта и знаний, если только они не находятся под наблюдением или не получили инструкции по использованию пульта лицом, ответственном за их безопасность. Присматривайте за детьми, чтобы они не играли с пультом.

Пожалуйста, прочтите Меры безопасности перед использованием пульта.

Меры безопасности классифицируются на ПРЕДУПРЕЖДЕНИЕ и ВНИМАНИЕ. Оба содержат важную информацию о безопасности. Обязательно соблюдайте все меры предосторожности, указанные ниже.

Знак	Значение
⚠ Предупреждение	Несоблюдение этих инструкций может привести к травмам или смерти.
⚠ Внимание	Несоблюдение этих инструкций может привести к материальному ущербу или травмам.

⚠ Внимание

- Не устанавливайте проводной пульт самостоятельно. Неправильная установка может привести к поражению электрическим током или возгоранию. Проконсультируйтесь со своим дилером.
- Не модифицируйте и не ремонтируйте проводной пульт. Это может привести к поражению электрическим током или возгоранию. Проконсультируйтесь со своим дилером.
- Не перемещайте и не переустанавливайте проводной пульт самостоятельно. Неправильная установка может привести к поражению электрическим током или возгоранию. Проконсультируйтесь со своим дилером.
- Не используйте легковоспламеняющиеся материалы (например, лак для волос или инсектицид) рядом с пультом. Не очищайте пульт органическими растворителями, такими как разбавитель для краски. Использование органических растворителей может вызвать повреждение пульта, поражение электрическим током или возгорание.

⚠ Предупреждение

- **Не играйте с проводным пультом.** Случайное включение устройства ребенком может привести к нарушению функций организма и нанести вред здоровью.
- **Никогда не разбирайте проводной пульт.** Нажатие на внутренние части может привести к поражению электрическим током или возгоранию.
- **Во избежание поражения электрическим током не работайте мокрыми руками. Не мойте проводной пульт.** Это может вызвать утечку тока и привести к поражению электрическим током или возгоранию.
- **Не оставляйте проводной пульт там, где есть опасность намокания.** Попадание воды в проводной пульт может привести к утечке электрического тока и повреждению электронных компонентов.

14.2. Части проводного



рис 14.11

таблица 4.1

Кнопка	Функция
1. [Mode] режим работы	Установка режима: Auto → Cool → Heat → Dry → Fan
2. [Fan] скорость вентилятора	Установка скорости вентилятора.
3. [Swing] качание жалюзи	включение качания жалюзи.
4. [F] функции	Для перехода к функциям, которые можно установить в текущем режиме.
5. [▲] настройка "вверх"	Для увеличения уставки температуры или таймера.
6. [▼] настройка "вниз"	Для уменьшения уставки температуры или таймера.
7. [ON/OFF]	Включение/выключение
8. [●] индикатор работы	Показывает статус ВКЛ/ВЫКЛ
9. [Cancel] отмена	Для выкл. таймера / дисплея блока / бесшумного режима / ECO / функции дополнительного ТЭН: для отмены таймера.
10. [Confirm] подтверждение	Для вкл. таймера / дисплея блока / бесшумного режима / ECO / функции дополнительного ТЭН: для подтверждения таймера.

Примечание 1: дополнительный ТЭН - резервная функция

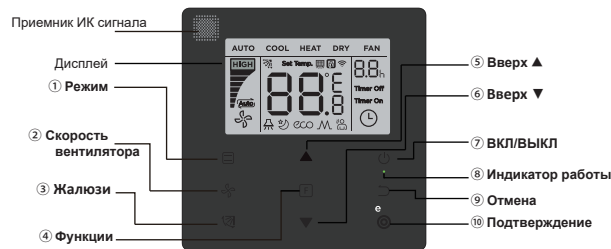
14.3. Отображение на дисплее



рис. 14.12

Примечание 1: Когда внутренний блок включен, значок вращается; когда внутренний блок выключен, значок не вращается.

14.4. Работа с пультом

14.4-1 Включение/выключение

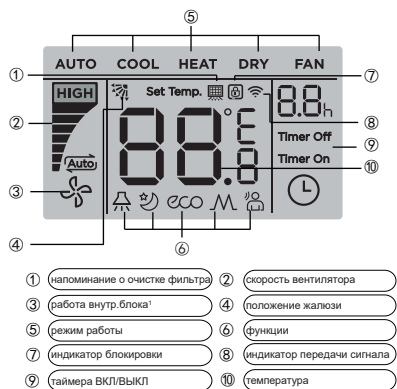

Рис. 14.13

1) Нажмите кнопку (ВКЛ / ВЫКЛ), индикатор работы на проводном пульте загорится, в то время как значок ВКЛ / ВЫКЛ внутреннего блока на дисплее будет вращаться, показывая, что внутренний блок работает (см. рис. 14.13)

2) Нажмите кнопку (ВКЛ / ВЫКЛ) еще раз, и индикатор работы на проводном пульте погаснет, а значок на дисплее перестанет вращаться, когда внутренний блок выключен.

14.4-2 Режим работы

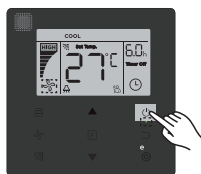

Рис. 14.14

Нажмите кнопку (Mode). При каждом нажатии этой кнопки режим работы будет меняться по очереди, как показано на рис. 14.14



рис. 14.14

В режимах «Авто», «Охлаждение», «Осушение» или «Нагрев» нажмите кнопки и , чтобы настроить заданную температуру. (см. рис. 14.15)

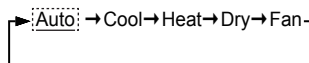

рис. 14.15

Примечание:

- Режим «Авто» доступен не для всех моделей кондиционеров.
- Настройка температуры недоступна в режиме «Вентиляция».
- Режимы «Осушение» и «Авто» недоступны для канальных блоков со 100% притоком.

14.4-3 Настройка скорости вентилятора



рис. 14.15

В режиме «Охлаждение», «Нагрев» или «Вентиляция» нажмите кнопку (Скорость вентилятора), чтобы установить скорость вентилятора (см. рис.14.15). Если проводной пульт настроен на семь скоростей вентилятора, нажмите кнопку, чтобы установить скорость вентилятора, как показано на рис. 14.16

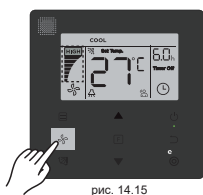

рис. 14.16

Если проводной пульт настроен на три скорости вращения вентилятора, нажмите кнопку, чтобы установить скорость вентилятора, как показано на рис.14.17



рис.14.17

Примечание:

В режимах «Авто» и «Осушение» скорость вентилятора установлена на «Авто», и она не изменится даже при нажатии кнопки . Скорость вентилятора по умолчанию составляет 7 скоростей, см. «Установочные настройки», чтобы настроить скорость вентилятора по умолчанию.

14.4-4 Качание жалюзи



рис.14.18

Нажмите кнопку (Swing), для управления вертикальными жалюзи блока (см. рис.14.18). Когда блок включено, значок на дисплее показывает угол поворота текущего жалюзи. Нажмите кнопку и жалюзи по очереди переключаются с текущего угла на углы, как показано на рис.6.9.

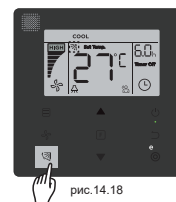

рис.14.19

Когда жалюзи находятся в «Авто», нажмите кнопку еще раз, и жалюзи останутся под текущим углом, а значок на дисплее покажет текущий угол жалюзи через 10 секунд.

Примечание:

- Эта функция доступна только для внутренних блоков с вертикальными жалюзи.
- Когда блок выключен кнопка недействительна, проводной пульт автоматически отключает эту функцию и значок на дисплее больше не отображается.
- Этот проводной пульт не может управлять горизонтальным поворотом жалюзи.

14.4-5 Настройки функций



рис. 14.20

Нажмите кнопку (Функция), чтобы переключиться на функцию, которая может быть установлена в текущем режиме (см. рис.14.20).

Нажмите кнопку , для перехода настройке функции, дисплей на проводном пульте поочередно отобразит: «», «», «», «», «» (резерв). Или вы можете нажать кнопки и , чтобы переключиться на выбранную функцию. (см. рис.14.21)



рис. 14.21

- Нажмите кнопку , для перехода к настройкам функции. Нажимайте кнопку каждый раз, для выбора функции, и значок выбранной функции будет мигать. Нажмите кнопку (Подтвердить), чтобы подтвердить выбор, или кнопку (Отмена), чтобы отменить функцию.

14.4-5-1 Управление дисплеем внутреннего блока

Эта функция используется для вкл/выкл дисплея внутреннего блока.

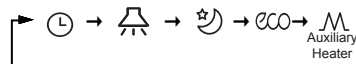

рис. 14.22

Нажмите кнопку , чтобы перейти на страницу настроек функций. Нажмите кнопку еще раз, чтобы выбрать «», и значок «» начнет мигать. Затем нажмите кнопку для подтверждения, и «» загорится, или нажмите кнопку для отмены, и функция и эта функция выключится. (см. рис.14.22)

14.4-5-2 Функция Без звука

Функция «Без звука» используется для включения автоматической оптимизации шума внутреннего блока, когда блок находится в состоянии «Без звука».

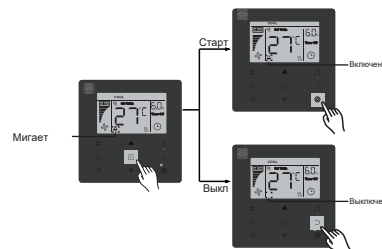
ВКЛ/ВЫКЛ функции «Без звука»: нажмите кнопку [F], чтобы переключиться на функцию «Без звука» ("🔊" мигает), и нажмите кнопку [🔊], чтобы включить функцию, или кнопку [🔊], чтобы выключить функцию (см. рис. 14.23).



рис. 14.23

Примечание:

- Функция «Без звука» будет отменена при выключении устройства вручную.
- После того, как блок проработает 8 часов, значок 🔊 «Без звука» больше не будет светиться, и блок выйдет из рабочего состояния «Без звука».
- Функции «Без звука» и «ЭКО» не могут быть установлены одновременно.

14.4-5-3 Режим ECO (функция энергосбережения)

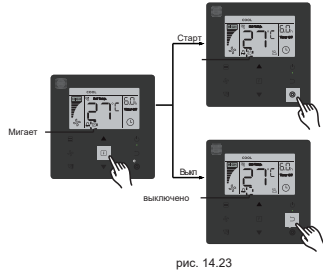
Функция «ЭКО» используется для включения этой функции. Внутренний блок будет работать в режиме энергосбережения, когда он находится в состоянии «ЭКО».

- ВКЛ/ВЫКЛ функции «ЭКО»: нажмите кнопку [E], чтобы переключиться на функцию «ЭКО» («ECO» мигает), и нажмите кнопку [🔊], чтобы включить функцию, или кнопку [🔊], чтобы выключить функцию (см. рис. 14.24).



рис. 14.24

Примечание:

- При переключении режимов или выключении блока, блок выйдет из функции «ЭКО».
- После того, как он проработает 8 часов, значок ECO «ECO» больше не будет гореть, и блок выйдет из рабочего состояния "ECO".
- Функции «Без звука» и «ЭКО» не могут быть установлены одновременно.

14.4-5-4 Электронагреватель(резерв)

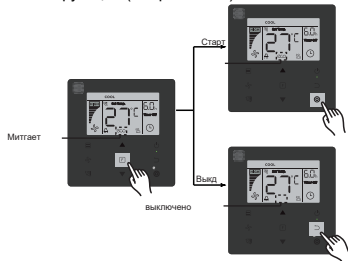
14.4-5-5 Режим Follow Me

Функция «Follow Me» на проводном пульте включена по умолчанию, и её значок загорается, когда эта функция включена.

- 1) Отключение: нажмите кнопки [Swing] и [Confirm] одновременно и удерживайте в течение 5 секунд, чтобы отключить функцию «Follow Me», и её значок исчезнет.
- 2) Включение: когда функция «Follow Me» отключена, одновременно нажмите кнопки [Swing] и [Confirm] и удерживайте их в течение 5 секунд, чтобы запустить «Follow Me».



рис. 14.25

Примечание:

- Когда функции «Follow Me» проводного и дистанционного пультов включены одновременно, приоритет функции «Follow Me» назначается проводному пульту.

14.4-5-6 Таймер

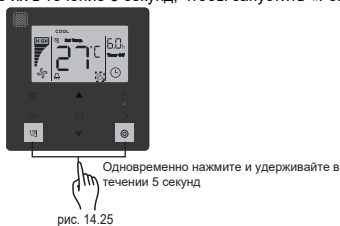
Таймер используется для установки таймера вкл/вык внутреннего блока.

- нажмите кнопку [F], чтобы переключиться на функцию «Таймер». Когда внутренний блок включен, сначала выполните настройки «Timer Off», а затем настройки «Timer On».
- Когда внутренний блок выключен, сначала выполните настройки «Timer On», а затем настройки «Timer Off».

• Когда внутренний блок выключен:

- 1) Настройка «Timer On»: нажмите кнопку [F], чтобы перейти к настройке «Timer On», на дисплее отобразится «0.0h Time On», и значки «Time On» будут мигать, затем нажмите кнопку [🔊] для перехода к настройке таймера. С помощью кнопок ▲ и ▼ настройте время и нажмите [🔊], чтобы завершить настройку таймера (см. рис. 14.26).



рис. 14.26

- 2) Настройка «Timer Off»: после завершения настройки «Timer On» нажмите кнопку [F], чтобы перейти к настройке «Timer Off», на дисплее отобразится «0.0h Time Off» и значки «Time Off» будут мигать. нажмите кнопку [🔊], чтобы перейти к настройке таймера, и нажмите кнопки ▲ и ▼, чтобы настроить время, затем нажмите кнопку [🔊], чтобы завершить настройку таймера.
- Когда внутренний блок включен: см. Описанные выше операции для настройки параметров «Таймер вкл.» и «Таймер выкл.».
 - При настройке временных интервалов нажмите и удерживайте кнопки ▲ и ▼ более 1 секунды, чтобы быстро настроить значения временных интервалов.
 - Функция «Отмена таймера»: нажмите кнопку [F], чтобы перейти к настройке таймера, нажмите кнопку [🔊] или [🔊] или установите значение времени на ноль, чтобы отменить настройки таймера. Вернуться на главную страницу.

Примечание:

Когда блок включен, проводной пульт можно использовать для установки времени для «Таймер выкл.» и «Таймер вкл.». Когда «Таймер выкл.» отменен, «Таймер вкл.» также будет отменен. Когда блок выключен, время может быть установлено как для «Таймер вкл.», так и «Таймер выкл.», Когда «Таймер вкл.» отменен, «Таймер выкл.» также будет отменен.

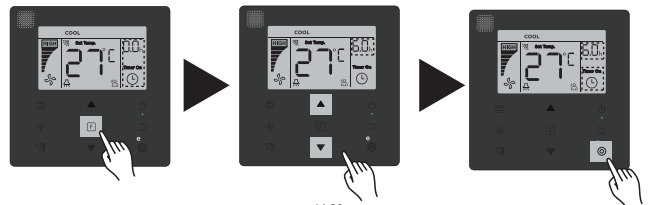
- После того, как на пульте установлен таймер, значок таймера на дисплее внутреннего блока не загорится до тех пор, пока проводной контроллер не отправит сигнал ВКЛ / ВЫКЛ на внутренний блок.
- На ведомом контроллере эта функция недоступна

14.4-6 Напоминание о необходимости очистки фильтра



рис. 14.27

- Когда время наработки достигло заданного, загорается значок «🌀», чтобы напомнить пользователям о необходимости очистки фильтра.
- Нажмите и удерживайте кнопку [🌀] в течение 5 секунд, чтобы удалить значок фильтра «🌀».
- Перейдите в «Установочные настройки», чтобы включить/выключить эту функцию или установить/изменить время для этой функции.
- Для ведомого проводного пульта эта функция недоступна.

14.4-7 Блокировка

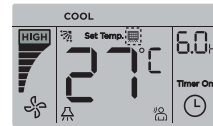

рис. 14.28

- Когда в систем есть одновременно централизованный пульт и проводной пульт, централизованный пульт может заблокировать внутренний блок, так что некоторые из его функций станут недоступны. Если внутренний блок заблокирован центральным пультом, и значок проводного пульта «🔒» горит, а некоторые операции не отвечают, проверьте соответствующие настройки центрального пульта.
- Когда проводной пульт сам фиксирует диапазон температур, загорается значок «🔒», но внешняя рамка «🔒» не горит. Когда диапазон температур заблокирован центральным пультом, значок замка «🔒» и внешняя рамка «🔒» загораются одновременно. При наличии двух блокировок интервал попеременного отображения составляет 5 секунд.
- Одна или несколько функций внутреннего блока заблокированы, значок «🔒» горит на дисплее: блокировка беспроводного пульта, состояние вкл/выкл, минимальная заданная температура, максимальная заданная температура, режим, скорость вентилятора, блокировка проводного пульта. Когда центральный пульт и проводной пульт одновременно выполняют функцию блокировки на проводном пульте, приоритет назначается центральному пульту.

14.4.8 Ведущий/ведомый проводные пульта

- Когда два проводных пульта управляют одним внутренним блоком одновременно, один пульт должен быть «ведущим», а другой - «ведомым».
 - Перейдите в «Установочные настройки», чтобы настроить «ведущий» и «ведомый» пульта. По умолчанию установка как ведущий.

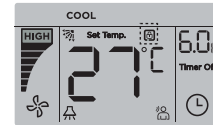
Примечание:

- Ведущий проводной пульт может устанавливать «Таймер», «Фильтр» и «Параметры для наладки системы», но не ведомый пульт.
- Функция «Follow Me» ведущего проводного пульта действует, но ведомый проводной пульт не имеет этой функции.
- Если какой-либо пульт изменяет настройки внутреннего блока, изменение будут приняты блоком.

Установочные настройки

1. Возврат к заводским настройкам

- В любое время нажмите и удерживайте кнопки [Mode], [Function], ▲ и ▼ одновременно в течение 5 секунд, и проводной контроллер сбросит настройки.



рис. 14.29

14.5. Запрос и установка адреса внутреннего блока

- Если внутренний блок не имеет адреса, на дисплее будет отображаться «FE», а проводной контроллер отобразит ошибку E9.
- Нажмите и удерживайте кнопки ▲ и ▼ в течение 8 секунд, чтобы перейти на страницу для установки адреса внутреннего блока. нажмите кнопку ⏏, чтобы закрыть страницу настроек.



рис. 14.30

- Запрос и установка адреса внутреннего блока разрешены на странице настройки адреса.
- На странице настройки адреса проводной пульт отображает текущий адрес, если внутренний блок имеет адрес. Если внутренний блок не имеет адреса, нажмите кнопки ▲ и ▼, чтобы настроить адрес (диапазон адресов 0-63).

нажмите кнопку Ⓞ, чтобы отправить текущее значение адреса на внутренний блок. Через 60 секунд проводной пульт выйдет из страницы настройки адреса или нажмите кнопку ⏏, чтобы выйти из страницы настройки адреса.

- На странице настройки адреса проводной пульт не будет реагировать на сигналы дистанционного управления.

14.6. Настройка параметров для наладки системы

- Параметры могут быть установлены, когда блок включен или выключен.
- Нажмите и удерживайте кнопки F и Ⓞ в течение 5 секунд, чтобы перейти на страницу настроек параметров для наладки системы.



рис. 14.31

- Перейдите на страницу настройки параметров для наладки системы. Убедитесь, что в области отображения температуры отображается «CO». Нажмите кнопки ▲ и ▼, чтобы изменить «Код параметра для наладки системы».
- После выбора «Код параметра ввода в эксплуатацию» нажмите кнопку Ⓞ, чтобы перейти к настройкам параметров, а затем нажмите кнопки ▲ и ▼, чтобы настроить значение. Нажмите кнопку Ⓞ, чтобы сохранить значение и завершить настройку параметров.
- Нажмите кнопку ⏏, чтобы вернуться на предыдущую страницу, пока не выйдете из настроек параметров. Так же пульт выйдет из страницы настроек параметров, если в течение 60 секунд не выполняется никаких операций.
- Когда пульт находится на странице настроек параметров, проводной пульт не отвечает ни на какие сигналы дистанционного управления.
- На странице настройки параметров кнопки Ⓞ (Mode), ⏏ (Fan speed), ⏏ (Swing), F (Функция) и Ⓞ (ВКЛ / ВЫКЛ) недоступны.

Таблица 14.1

Код параметра	Содерж. параметра	Возможные параметры	По умолчанию	Примечание
C0	адрес пульта	F0: ведущий пульт F1: ведомый пульт	F0	Если два проводных пульта управляют одним внутренним блоком, адреса должны быть разными.
C1	только охлаждение, охлаждение и обогрев	00: охлаждение и обогрев 01: только охлаждение	00	Режим обогрева недоступен при настройке только охлаждения.
C2	резерв	/	/	/
C3	напоминание о необход. очистки фильтра	00/01/02/03/04	02	00: нет напоминания 01: 1250 часов 02: 2500 часов 03: 5000 часов 04: 10000 часов
C4	приём сигналов ИК пульта	00: Отключено 01: Включено	01	Когда выбрано «Отключить», проводной пульт не может принимать ИК-сигнал беспроводного пульта
C5 ¹	Кол-во скоростей вентилятора	00: 3 скорости 01: 4 скорости 02: 7 скоростей	02	По умолчанию установлено 7 скоростей вентилятора. Двухнаправленная связь автоматически определяет сколько скоростей у блока, 3 скорости вентилятора или 7 скоростей вентилятора.
C6	резерв	/	/	/
C7	показывать температуру помещения	00: нет 01: да	00	Если выбрано «00», пульт отображает установленную температуру при выключенной подсветке. Если выбрано «01», пульт будет отображать температуру в помещении при выключенной подсветке.

Код параметра	Содерж. параметра	Возможные параметры	По умолчанию	Примечание																		
C8	Настройки для вкл/выкл индикатора работы	00: Выключено 01: Включено	01	Выберите «Op.», индикатор покажет состояние ВКЛ / ВЫКЛ внутреннего блока. Выберите «Off», индикатор всегда будет выключен, независимо от того, включен внутренний блок или нет.																		
C9 ¹	Установка статического давления	DA5°:00/01/02/03/04/05/06/07/08/09/FF N1/N1-B ³ , FA : 4 00/01~/19/ FF	01	Внутр.блок устанавливает выбранное статическое давление. Смотрите данные внутр.блоку для получения конкретных значений статического давления. FF: начальное значение основано на данных внутреннего блока, считываемых проводным контроллером.																		
C10 ¹	Установка задержки выкл. вентилятора внутр. блока	00/01/02/03 /FF	00	<table border="1"> <thead> <tr> <th>Параметр</th> <th>00</th> <th>01</th> <th>02</th> <th>03</th> <th>FF</th> </tr> </thead> <tbody> <tr> <td>доступные параметры</td> <td>4 мин</td> <td>8 мин</td> <td>12 мин</td> <td>16 мин</td> <td>Данные из полож. DIP переключ. платы блока</td> </tr> </tbody> </table>	Параметр	00	01	02	03	FF	доступные параметры	4 мин	8 мин	12 мин	16 мин	Данные из полож. DIP переключ. платы блока						
Параметр	00	01	02	03	FF																	
доступные параметры	4 мин	8 мин	12 мин	16 мин	Данные из полож. DIP переключ. платы блока																	
C11 ¹	Защита от обдува холодным воздухом	00/01/02/03 /FF	00	<table border="1"> <thead> <tr> <th>Параметр</th> <th>00</th> <th>01</th> <th>02</th> <th>03</th> <th>FF</th> </tr> </thead> <tbody> <tr> <td>Обычные блоки</td> <td>15°C/ 59°F</td> <td>20°C/ 68°F</td> <td>24°C/ 75°F</td> <td>26°C/ 79°F</td> <td>Данные из полож. DIP переключ. платы блока</td> </tr> <tr> <td>блоки со 100% притоком</td> <td>14°C/ 57°F</td> <td>12°C/ 54°F</td> <td>16°C/ 61°F</td> <td>18°C/ 64°F</td> <td>Данные из полож. DIP переключ. платы блока</td> </tr> </tbody> </table>	Параметр	00	01	02	03	FF	Обычные блоки	15°C/ 59°F	20°C/ 68°F	24°C/ 75°F	26°C/ 79°F	Данные из полож. DIP переключ. платы блока	блоки со 100% притоком	14°C/ 57°F	12°C/ 54°F	16°C/ 61°F	18°C/ 64°F	Данные из полож. DIP переключ. платы блока
Параметр	00	01	02	03	FF																	
Обычные блоки	15°C/ 59°F	20°C/ 68°F	24°C/ 75°F	26°C/ 79°F	Данные из полож. DIP переключ. платы блока																	
блоки со 100% притоком	14°C/ 57°F	12°C/ 54°F	16°C/ 61°F	18°C/ 64°F	Данные из полож. DIP переключ. платы блока																	

Код параметра	Содерж. параметра	Возможные параметры	По умолчанию	Примечание														
C12 ^{1 and 5}	Настройка темп. компенсации обогрева	00/01/02/03/04/FF	00	<table border="1"> <thead> <tr> <th>параметр</th> <th>00</th> <th>01</th> <th>02</th> <th>03</th> <th>04</th> <th>FF</th> </tr> </thead> <tbody> <tr> <td>доступные параметры</td> <td>6°C/ 43°F</td> <td>2°C/ 36°F</td> <td>4°C/ 39°F</td> <td>6°C/ 43°F</td> <td>0°C/ 32°F</td> <td>Данные из полож. DIP переключ. платы блока</td> </tr> </tbody> </table>	параметр	00	01	02	03	04	FF	доступные параметры	6°C/ 43°F	2°C/ 36°F	4°C/ 39°F	6°C/ 43°F	0°C/ 32°F	Данные из полож. DIP переключ. платы блока
параметр	00	01	02	03	04	FF												
доступные параметры	6°C/ 43°F	2°C/ 36°F	4°C/ 39°F	6°C/ 43°F	0°C/ 32°F	Данные из полож. DIP переключ. платы блока												
C13 ^{1 and 5}	Настройка темп. компенсации охлаждения	00/01/FF	00	<table border="1"> <thead> <tr> <th>параметр</th> <th>00</th> <th>01</th> <th>FF</th> </tr> </thead> <tbody> <tr> <td>доступные параметры</td> <td>0°C/32°F</td> <td>2°C/36°F</td> <td>Данные берутся из полож. DIP переключателей платы блока</td> </tr> </tbody> </table>	параметр	00	01	FF	доступные параметры	0°C/32°F	2°C/36°F	Данные берутся из полож. DIP переключателей платы блока						
параметр	00	01	FF															
доступные параметры	0°C/32°F	2°C/36°F	Данные берутся из полож. DIP переключателей платы блока															
C14 ⁵	Настройка ТЭН внутр. блока (резерв)	00: нет 01: доступен	стандарт. блок : 01 FA: 00															
C15 ¹	Авторестарт	00: нет 01: включен	01															
C16 ⁵	Вертикальные жалюзи	00: нет 01: доступен	стандарт. блок : 01 FA: 00															

Код параметра	Содерж. параметра	Возможные параметры	По умолчанию	Примечание										
C17 ⁵	Горизонтальные жалюзи	00: Нет 01: доступно	стандартный блок: 01 FA: 00											
C18	Приём ИК сигналов блоком от беспроводного пульта ДУ	00: Нет 01: Да	01											
C19	ВКЛ/ВЫКЛ звука блока	00: Нет 01: Да	01											
C20	Темп.коррекция для Follow Me	Цельсий: -5.0~-5.0°C Фаренгейт: -9.0~-9.0°F	Цельсий: -3.0°C Фаренгейт: -6.0°F	Разрешение 0.5°C/1°F.										
C21	Установка Тулицы при которой включается ТЭН (резерв)	Цельсий: 5~20°C Фаренгейт: 23~68°F	Цельсий: 15°C Фаренгейт: 59°F	Разрешение1°C/1°F.										
C22	Интервал перекл.режимов в АВТО режиме	00/01/02/03	00	<table border="1"> <thead> <tr> <th>Параметр</th> <th>00</th> <th>01</th> <th>02</th> <th>03</th> </tr> </thead> <tbody> <tr> <td>доступные значения</td> <td>15 мин</td> <td>30 мин</td> <td>60 мин</td> <td>90 мин</td> </tr> </tbody> </table>	Параметр	00	01	02	03	доступные значения	15 мин	30 мин	60 мин	90 мин
Параметр	00	01	02	03										
доступные значения	15 мин	30 мин	60 мин	90 мин										

Код параметра	Содерж. параметра	Возможные параметры	По умолчанию	Примечание				
				Параметр	00	01	FF	
C23	Выбор угла открытия ЭРВ в обогреве или ожидании	00/01/FF	01	Параметры доступны	00	01	FF	Данные берутся из полож. DIP переключателей платы блока
C24	Единицы температуры	00/01	00	00: Цельсий 01: Фаренгейт				
C25	Охлаждение, нижний предел устанавливаемой температуры	Цельсий: 30°C - 17°C (по умолч. 17°C) Фаренгейт: 86°F - 62°F (по умолч. 62°F)	Цельсий: 17 °C Фаренгейт: 62 °F	Доступно только для самого проводного пульта				
C26	Обогрев, верхний предел устанавливаемой температуры	Цельсий: 30°C - 17°C (по умолч. 17°C) Фаренгейт: 86°F - 62°F (по умолч. 62°F)	Цельсий: 30 °C Фаренгейт: 86 °F	Доступно только для самого проводного пульта				
C27	Темп. дисплей 0.5°C	00/01	00	00: показывает 1°C 01: показывает 0.5°C				

FA = внутренний блок канального типа со 100% притоком

1 После успешного обмена данными между внутр. блоком и проводным пультом параметры по умолчанию из приведенной выше таблицы синхронизируются с настройками внутреннего блока.

2 Только для канальных блоков со средним ESP

Произв.	00	01	02	03	04	05	06	07	08	09
1.8-7.1kW	0Па	10Па	20Па	30Па	40Па	50Па	50Па	50Па	50Па	50Па
8.0-12.5kW	10Па	20Па	30Па	40Па	50Па	60Па	70Па	80Па	90Па	100Па
14.0kW	30Па	40Па	50Па	60Па	70Па	80Па	90Па	100Па	125Па	150Па

3 Только для канальных блоков с высоким ESP

Произв.	00	01	02	03	04	05	06	07	08	09	10	11	12	13	14	15	16	17	18	19
7.1-16.0 kW	30 Па	50 Па	60 Па	70 Па	80 Па	90 Па	100 Па	110 Па	120 Па	130 Па	140 Па	150 Па	160 Па	170 Па	180 Па	190 Па	200 Па	200 Па	200 Па	200 Па
20.0-28.0 kW	30 Па	50 Па	60 Па	70 Па	80 Па	90 Па	100 Па	110 Па	120 Па	130 Па	140 Па	150 Па	160 Па	170 Па	180 Па	190 Па	200 Па	210 Па	230 Па	250 Па
40.0-56.0 kW	100 Па	120 Па	140 Па	160 Па	180 Па	200 Па	220 Па	240 Па	260 Па	270 Па	280 Па	290 Па	300 Па	310 Па	320 Па	330 Па	340 Па	360 Па	380 Па	400 Па

4 Только для канальных блоков со 100% притоком

Произв.	00	01	02	03	04	05	06	07	08	09	10	11	12	13	14	15	16	17	18	19
14.0kW	100 Па	110 Па	120 Па	130 Па	140 Па	150 Па	160 Па	170 Па	180 Па	190 Па	200 Па	210 Па	220 Па	230 Па	240 Па	250 Па	250 Па	250 Па	250 Па	250 Па
20.0-28.0 kW	100 Па	120 Па	140 Па	160 Па	180 Па	200 Па	220 Па	240 Па	260 Па	270 Па	280 Па	290 Па	300 Па	310 Па	320 Па	330 Па	340 Па	360 Па	380 Па	400 Па
45.0-56.0 kW	100 Па	120 Па	140 Па	160 Па	180 Па	200 Па	220 Па	240 Па	260 Па	270 Па	280 Па	290 Па	300 Па	310 Па	320 Па	330 Па	340 Па	360 Па	380 Па	400 Па

5 Недоступно для канальных блоков со 100% притоком

Примечание:

- Ведомый проводной пульт может выполнять настройку параметров только для пунктов C0-C8 и C24-C27.

14.7. Запрос





На главной странице нажмите и удерживайте  (скорость вентилятора) и  (подтверждение) в течении 5 секунд для перехода на страницу запрос. Вы можете запросить параметры внешнего и внутреннего блоков, а также версию программы проводного пульта.



рис 14.31

Нажмите кнопки  и  для выбора адреса наружного или внутреннего блока: 000-003 для наружного; п00-п63 для внутреннего.





- нажмите  (подтверждение) для запроса параметра, или  (отмена) для выхода из функции запроса.
- на старинке запроса нажмите  и  для запроса параметров. Параметры можно запрашивать по очереди.
- «Check №» (Контрольный номер запроса) отображается в области таймера вверху страницы запроса, а содержимое отмеченного параметра отображается в области температуры.

таблица 14.2

No.	Параметры наружного блока, отображаемые на пульте
1	адрес наружного блока
2	уличная температура (T4), °C
3	температура T2/T2B средняя, скорректированная °C
4	температура конденсации (T3) °C
5	температура нагнетания компрессор А, °C
6	температура нагнетания компрессор В, °C
7	ток компрессора А, А
8	ток компрессора В, А
9	резерв
10	скорость вентилятора
11	угол открытия EXV A /4
12	угол открытия EXV B /4
13	угол открытия EXV C/4
14	режим работы
15	приоритет режима работы
16	скорректированные требования общей произв.внутр.блоков
17	кол-во наружных блоков
18	общая производительность наружных блоков

No.	Параметры наружного блока, отображаемые на пульте
19	температура модуля инвертора А, °C
20	температура модуля инвертора В, °C
21	резерв
22	--
23	температура выхода переохладителя (T6B), °C
24	температура входа переохладителя (T6A), °C
25	перегрев на нагнетании, °C
26	--
27	Количество работающих внутр.блоков (в случае виртуальных адресов = количество блоков с включенными виртуальными адресами)
28	--
29	высокое давление
30	низкое давление (резерв)
31	последний код ошибки
32	частота вала компрессора А
33	частота вала компрессора В
34	производительность блока
35	номер версии прошивки
36	адрес VIP внутреннего блока

No.	Параметры наружного блока, отображаемые на пульте
37	резерв 2
38	резерв 2

таблица 14.3

No.	Параметры внутреннего блока, отображаемые на пульте
1	адрес внутреннего блока (для наружного)
2	производительность внутр.блока в HP
3	сетевой адрес внутреннего блока
4	установка температуры Ts, °C
5	комнатная температура T1, °C
6	актуальная температура T2, °C
7	актуальная температура T2A, °C
8	актуальная температура T2B, °C
9	температура Ta (для блоков канального типа со 100% притоком), °C
10	температура нагнетания компрессора, °C
11	необходимый перегрев (резерв), °C
12	угол открытия EXV /8
13	номер версии прошивки
14	код ошибки

14.8. Коды ошибок

• При ошибке связи между проводным пультом и внутренним блоком на проводном контроллере отображается код ошибки «Е9», указывающий на сбой связи.

• Когда внутренний или внешний блок неисправен, на дисплее пульта отображается адрес неисправного блока (ов) в области таймера и код ошибки в области температуры.

таблица 14.4

коды ошибок	
Error Code	описание ошибки или защиты
FE	внутренний блок без адреса
E0	конфликт режимов
E1	ошибка связи внутр.-наружн.блок
E2	ошибка термистора T1
E3	ошибка термистора T2
E4	ошибка термистора T2B
E5	ошибка термистора T2A (резерв)
E6	ошибка вентилятора
E7	ошибка чтения EEPROM
Ed	ошибка наружного блока (общая, без детализации)
EE	ошибка по уровню конденсата
Eb	EXV внутреннего блока, ошибка

Неисправности

таблица 14.6

ошибка и ее описание		возможные причины	возможное решение
нет отображения на дисплее		внутр. блок отключен от э/питания	включить э/питание
		проводной пульт не подключен	выключите ББ затем проверьте правильность подключения пульта. См. Раздел 3.4 о требованиях к подключениям.
		неисправен проводной пульт	заменить проводной пульт
		неисправен источник питания на плате ВБ	заменить плату внутр. блока.
Е9	нет связи между блоком и пультом	внутр. блок без адреса, или дубликат адреса	Установите адрес для ВБ; дублированные адреса ВБ не допускаются в одной системе.
		Wired controller damaged	заменить проводной пульт
		IDU main PCB fault	заменить плату внутр. блока.
Невозможно управлять некоторыми функциями внутреннего блока, такими как ВКЛ /ВЫКЛ, температура, режим, скорость вентилятора и блокировка проводного пульта.		Иконка " " всегда отображается	Убедитесь, что внутренний блок не заблокирован центральным пультом

таблица 14.5

коды ошибок			
код	описание ошибки или защиты	код	описание ошибки или защиты
E0	ошибка связи между НБ	XF1	ошибка РТС
E1	защита по трехфазному э/ питанию	F3	ошибка термистора T6B (выход переохладителя)
E2	ошибка связи наружн.-внутр. блоки	F5	ошибка термистора T6A (вход переохладителя)
E4	ошибка термистора (T3) или термистора (T4)	P0	защита от высокой температуры верха компрессора
E5	ошибка э/питания (напряжение)	P1	защита по высокому давлению
E7	ошибка термистора температуры нагнетания	P2	защита по низкому давлению
E8	ошибка адреса НБ	XP3	защита компрессора по тока
XE9	ошибка несоответствия (уставка платы НБ)	P4	защита от высокой температуры нагнетания компрессора
EL	резерв	P5	защита по высокой температуре конденсации
XN0	ошибка связи между IR341 и основным контроллером	P9	ошибка мотора вентилятора
H1	ошибка связи между трансмиттером RS485 и основным контроллером	PF	резерв
H2	уменьшилось кол-во НБ	PL	защита от перегрева модуля инвертора
H3	увеличилось кол-во НБ	PP	защита от низкой температуры перегрева

коды ошибок			
код	описание ошибки или защиты	код	описание ошибки или защиты
XN4	защита модуля инвертора	XL0	неисправность модуля инвертора
H5	3 раза P2 в течении 60 минут	XL1	низкое напряжение DC шины
H6	3 раза P4 в течении 100 минут	XL2	высокое напряжение DC шины
H7	уменьшилось кол-во ВБ	XL3	резерв
H8	неисправность датчика давления	XL4	неисправность микроконтроллера
H9	3 раза P9 в течении 60 минут	XL5	нет вращения вала компрессора
Hb	неисправность датчика Pнизк.	XL7	ошибка чередования фаз (компрессор)
C7	3 раза PL в течении 100 минут	XL8	изменения частоты вращения вала компрессора > 15Гц
F0	3 раза PP в течении 100 минут	XL9	Защита для предотвращения разницы между установленной скоростью и фактической рабочей скоростью компрессора > 15 Гц

15. Управление. Коды ошибок

Ошибка	Код ошибки	Возможные причины
Конфликт режимов	E0	Это не трёхтрубная система, все внутренние блоки должны работать в одном режиме.
Не связи между наружным и внутр.блоками	E1	Не правильная, плохо выполненная межблочная связь. Высокий уровень электромагнитных помех. Слишком длинный кабель Не работает плата.
Ошибка датчика температуры воздуха (T1)	E2	Датчики температуры не подключены или неисправны. Не работает плата.
Ошибка датчика температуры середины испарителя (T2)	E3	
Ошибка датчика температуры выхода испарителя (T2B)	E4	
Ошибка чтения EEPROM	E7	Нет заземления, не работает плата.
Нет связи пульт - блок	E9	Плохое соединение Неисправна плата блока
Ошибка EEV	Eb	Повреждена линия от платы до EEV. EEV “залип” Не работает плата
Ошибка наружн.блока	Ed	Общая ошибка наружного блока.
Ошибка по превышению уровня конденсата	EE	Залип поплавков датчика. Плохой контакт датчика. Не работает плата. Не работает помпа Не корректно сделан дренаж.
Внутр.блок включен без адреса	FE	Установите адрес для внутреннего блока
Наружный блок выключен внешним сигналом	A0	
Утечка хладагента	A1	
Внутреннему блоку не присвоен адрес	FE	Внутреннему блоку не присвоен адрес
Не установлен ENC1	FA	
Ошибка чтения контр.суммы EEPROM плата адаптера ил панели	H5	Плохой контакт с EEPROM
Ошибка связи дисплей-плата	H4	Плохой контакт Неисправна плата управления
Ошибка MS-блока	U4	Неисправность блока переключения режима, проверить ошибку
Ошибка MS-блока	F8	Неисправность блока переключения режима
Дубль адреса	F7	Два или более внутр.блоков имеют одинаковы адрес

ГАРАНТИЙНЫЙ ТАЛОН

СРОК ЭКСПЛУАТАЦИИ.

Срок эксплуатации прибора составляет 9 лет при условии соблюдения соответствующих правил по установке и эксплуатации.

ПРАВИЛА УТИЛИЗАЦИИ.

По истечении срока службы кондиционер должен подвергаться утилизации в соответствии с нормами, правилами и способами, действующими в месте утилизации.

УСЛОВИЯ ГАРАНТИИ И ГАРАНТИЙНЫЙ ТАЛОН.

Внимательно ознакомьтесь с инструкцией и гарантийным талоном. Проследите, чтобы гарантийный талон был правильно заполнен и имел печать или штамп продавца. При отсутствии штампа и даты продажи (либо кассового чека с датой продажи) гарантийный срок изделия исчисляется со дня его изготовления. Тщательно проверьте внешний вид изделия и его комплектацию. Все претензии по внешнему виду и комплектности предъявляйте продавцу при покупке изделия. Гарантийное обслуживание купленного Вами прибора осуществляется через Продавца, специализированные сервисные центры или монтажную организацию, проводившую установку прибора (если изделие нуждается в специальной установке, подключении или сборке). По всем вопросам, связанным с техобслуживанием изделия, обращайтесь в специализированные сервисные центры.

Условия гарантии:

Гарантийный срок на изделие составляет 34 (тридцать четыре) месяца с даты пуска оборудования, но не более 36 (тридцати шести) месяцев со дня продажи. Для подтверждения гарантии необходимо не позднее 10 дней после запуска системы прислать на электронную почту заполненный лист запуска. Адрес электронной почты tech.support@profcond.com.

1. Настоящим документом покупателю гарантируется, что в случае обнаружения в течение гарантийного срока в проданном оборудовании дефектов, обусловленных неправильным производством этого оборудования или его компонентов, и при соблюдении покупателем указанных в документе условий, будет произведен бесплатный ремонт оборудования. Документ не ограничивает определенные законом права покупателей, но дополняет и уточняет оговоренные законом положения.
2. Для установки (подключения) изделия необходимо обращаться в специализированные организации. Продавец, изготовитель, уполномоченная изготовителем организация, импортер, не несет ответственности за недостатки изделия, возникшие из-за его неправильной установки (подключения).
3. В конструкцию, комплектацию или технологию изготовления изделия могут быть внесены изменения с целью улучшения его характеристик. Такие изменения вносятся в изделие без предварительного уведомления покупателя и не влекут обязательств по изменению (улучшению) ранее выпущенных изделий.
4. Запрещается вносить в гарантийный талон какие-либо изменения, а также стирать или переписывать указанные в нем данные. Настоящая гарантия имеет силу, если документ правильно и четко заполнен.
5. Для выполнения гарантийного ремонта обращайтесь в специализированные организации, указанные продавцом.

Настоящая гарантия не распространяется:

- 1) на периодическое и сервисное обслуживание оборудования (чистку и т. п.);
- 2) изменения изделия, в том числе с целью усовершенствования и расширения области его применения;
- 3) детали отделки и корпуса, лампы, предохранители и прочие детали, обладающие ограниченным сроком использования.

Выполнение уполномоченным сервисным центром ремонтных работ и замена дефектных деталей изделия производятся в сервисном центре или у Покупателя (по усмотрению сервисного центра).

Гарантийный ремонт изделия выполняется в срок не более 45 дней. Указанный выше гарантийный срок ремонта распространяется только на изделия, которые используются в личных, семейных или домашних целях, не связанных с предпринимательской деятельностью. В случае использования изделия в предпринимательской деятельности, срок ремонта составляет 3 (три) месяца.

Настоящая гарантия не предоставляется в случаях:

- если будет изменен или будет неразборчив серийный номер изделия;
- использования изделия не по его прямому назначению, не в соответствии с его руководством по эксплуатации, в том числе эксплуатации изделия с перегрузкой или совместно со вспомогательным оборудованием, не рекомендованным продавцом, изготовителем, импортером, уполномоченной изготовителем организацией;
- серийный номер проданного оборудования, указанный в настоящем гарантийном талоне, не соответствует номеру, указанному на предоставляемом в ремонт оборудовании; нарушена целостность пломб, установленных на корпусе оборудования;
- наличия на изделии механических повреждений (сколов, трещин и т. п.), воздействия на изделие чрезмерной силы, химически агрессивных веществ, высоких температур, повышенной влажности или запыленности, концентрированных паров и т. п., если это стало причиной неисправности изделия;
- покупателем или третьими лицами были нарушены требования правил транспортировки, хранения, монтажа и пуска-наладки оборудования;
- ремонта, наладки, установки, адаптации или пуска изделия в эксплуатацию не уполномоченными на то организациями или лицами;
- стихийных бедствий (пожар, наводнение и т. п.) и других причин, находящихся вне контроля продавца, изготовителя, импортера, уполномоченной изготовителем организации;
- неправильного выполнения электрических и прочих соединений, а также неисправностей (несоответствия рабочих параметров указанным в руководстве) внешних сетей;
- дефектов, возникших вследствие воздействия на изделие посторонних предметов, жидкостей, насекомых и продуктов их жизнедеятельности и т. д.;
- неправильного хранения изделия;
- дефектов системы, в которой изделие использовалось как элемент этой системы;
- дефектов, возникших вследствие невыполнения покупателем руководства по эксплуатации Оборудования;
- истек срок действия гарантий, установленный в настоящем гарантийном талоне.

Заполняется продавцом



ГАРАНТИЙНЫЙ ТАЛОН

сохраняется у клиента

Модель _____

Серийный номер _____

Дата продажи _____

Название продавца _____

Адрес продавца _____

Телефон продавца _____

Подпись продавца _____

Печать продавца



УНИВЕРСАЛЬНЫЙ ОТРЫВНОЙ ТАЛОН

на гарантийное обслуживание

Модель _____

Серийный номер _____

Дата приема в ремонт _____

№ заказа-наряда _____

Проявление дефекта _____

Ф.И.О. клиента _____

Адрес клиента _____

Телефон клиента _____

Дата ремонта _____

Подпись мастера _____

Изымается мастером при обслуживании

Заполняется установщиком



ГАРАНТИЙНЫЙ ТАЛОН

сохраняется у клиента

Модель _____

Серийный номер _____

Дата продажи _____

Название установщика _____

Адрес установщика _____

Телефон установщика _____

Подпись установщика _____

Печать установщика



УНИВЕРСАЛЬНЫЙ ОТРЫВНОЙ ТАЛОН

на гарантийное обслуживание

Модель _____

Серийный номер _____

Дата приема в ремонт _____

№ заказа-наряда _____

Проявление дефекта _____

Ф.И.О. клиента _____

Адрес клиента _____

Телефон клиента _____

Дата ремонта _____

Подпись мастера _____

Изымается мастером при обслуживании

